



# SCHILDER UND SIGNALETIK

HAUPTKATALOG  
2021/2022

Fahnschilder Türschilder Objektbeschilderung **Orientierung** im Raum Außenauflastler Leitsysteme **Digital Wayfinding** Wegweiser Piktogramme Wegeleitung Schaukästen Werbetafeln Deckenhänger Fahnschilder barrierefreie Beschilderung UV-Digitaldruck Bodenleitsysteme Blindenschriften Stelen Pylone Auflastler Informationsprodukte LED Braille Fahnschilder Türschilder Stelen Pylone Orientierung im Raum Außenauflastler Leitsysteme

Digital Wayfinding Wegweiser **Piktogramme** Wegeleitung Schaukästen Werbetafeln Deckenhänger Fahnschilder barrierefreie Beschilderung UV-Digitaldruck Bodenleitsysteme Blindenschriften Stelen Pylone Auflastler **LED** Braille Fahnschilder Türschilder Objektbeschilderung Orientierung im Raum Außenauflastler Leitsysteme Digital Wayfinding Wegweiser Piktogramme Wegeleitung Schaukästen Werbetafeln Deckenhänger Fahnschilder barrierefreie Beschilderung UV-Digitaldruck Bodenleitsysteme Blindenschriften Stelen Pylone Auflastler Informationsprodukte LED Braille Fahnschilder Objektbeschilderung Orientierung im Raum Außenauflastler **Digital Wayfinding** Wegweiser Piktogramme Wegeleitung Schaukästen Werbetafeln Deckenhänger Fahnschilder barrierefreie Beschilderung UV-Digitaldruck Bodenleitsysteme Blindenschriften Stelen Pylone Auflastler Informationsprodukte LED Braille Fahnschilder Türschilder Stelen Pylone Orientierung im Raum Außenauflastler Digital Wayfinding Wegweiser Piktogramme Schaukästen Werbetafeln Deckenhänger Fahnschilder barrierefreie Beschilderung Blindenschriften Stelen Leitsysteme Pylone Informationsprodukte LED Braille Fahnschilder Türschilder Objektbeschilderung Orientierung im Raum Außenauflastler Leitsysteme Digital Wayfinding Wegweiser Piktogramme Wegeleitung Schaukästen Werbetafeln Deckenhänger Fahnschilder barrierefreie Beschilderung UV-Digitaldruck Bodenleitsysteme Blindenschriften Stelen Pylone Auflastler Informationsprodukte LED Braille Fahnschilder Türschilder **Orientierung im Raum** Außenauflastler Leitsysteme Digital Wayfinding Wegweiser Piktogramme Wegeleitung Schaukästen Werbetafeln Deckenhänger Fahnschilder barrierefreie Beschilderung UV-Digitaldruck Bodenleitsysteme Blindenschriften Stelen Pylone Auflastler Informationsprodukte LED Braille Fahnschilder Türschilder Objektbeschilderung Orientierung im Raum Außenauflastler Leitsysteme Digital Wayfinding Wegweiser Piktogramme Wegeleitung Schaukästen Werbetafeln Deckenhänger Fahnschilder barrierefreie Beschilderung UV-Digitaldruck Bodenleitsysteme Blindenschriften Stelen **Pylone** Auflastler Informationsprodukte LED Braille Fahnschilder **Türschilder** Stelen Pylone Orientierung im Raum Außenauflastler Leitsysteme Digital Wayfinding Wegweiser Piktogramme Wegeleitung Schaukästen **Werbetafeln** Deckenhänger Fahnschilder barrierefreie Beschilderung UV-Digitaldruck Bodenleitsysteme Blindenschriften Stelen Pylone **Auflastler** LED Braille Fahnschilder Objektbeschilderung Türschilder Orientierung im Raum Außenauflastler Leitsysteme Digital Wayfinding Wegweiser Piktogramme Wegeleitung Schaukästen Werbetafeln Deckenhänger Fahnschilder barrierefreie Beschilderung UV-Digitaldruck Bodenleitsysteme Blindenschriften Stelen Pylone Auflastler **Informationsprodukte** LED Braille Fahnschilder Türschilder Orientierung im Raum Außenauflastler Digital Wayfinding Wegweiser Piktogramme Wegeleitung Schaukästen Werbetafeln **Deckenhänger** Fahnschilder barrierefreie Beschilderung UV-Digitaldruck Bodenleitsysteme Blindenschriften Stelen Pylone Auflastler **Informationsprodukte** LED Braille Fahnschilder Türschilder Orientierung im Raum Außenauflastler Leitsysteme Digital Wayfinding Wegweiser Design Wegeleitung Schaukästen Werbetafeln Deckenhänger Fahnschilder Objektbeschilderung barrierefreie Beschilderung UV-Digitaldruck Bodenleitsysteme Blindenschriften Stelen Pylone Auflastler Informationsprodukte LED Braille **Fahnschilder** Türschilder Stelen Pylone Orientierung im Raum Außenauflastler Digital Wayfinding Wegweiser Piktogramme Schaukästen Werbetafeln Deckenhänger UV-Digitaldruck Bodenleitsysteme **barrierefreie Beschilderung** Blindenschriften Stelen Leitsysteme Pylone Informationsprodukte LED Braille

# ORIENTIEREN

# INFORMIEREN

# WEGEWEISEN

Setzen Sie auf **professionelle** und **gut durchdachte** Leit- und Orientierungssysteme die ohne Umwege und Fragezeichen an das richtige Ziel führen.

**Gemeinsam** mit Ihnen **analysieren** wir den Ist-Zustand und setzen **Ziele und Maßnahmen** um den optimalen Soll-Zustand zu erreichen.

Neben **Qualität, Erfahrung** und Wissen garantieren wir Ihnen 10 Jahre Nachlieferung auf das von Ihnen gewählte System.



**NEW !**

## NEW – neuer Artikel

Unser Know-how, unsere jahrelange Erfahrung und unser intensiver Kontakt zu Ihnen verleiht uns die Fähigkeit praxisnahe Produkte zu entwickeln. Für Sie haben wir ca. 50 Produktneuheiten, diese sind mit dem NEW Symbol gekennzeichnet.



## Vormontiert

Sparen Sie Zeit beim Aufbau indem Sie auf unsere vormontierten Produkte setzen. Kein langes Suchen von Aufbauanleitung, Zubehör oder Werkzeug. Wir kennen die Tücken vor Ort und haben uns diesen gestellt.



## Saugertechnik

Hier lässt sich die Abdeckung mit einem Sauger öffnen. Dies findet Verwendung als Entnahmesicherung oder wenn der Einsatzbereich keine Schiebetechnik zulässt.



## Entnahmesicher

Wenn Sie papierflexible Schilder verwenden, können Sie mit unserer Entnahmesicherung den Diebstahl dieser verhindern.

**BESTSELLER**

## Bestseller

Vertrauen Sie auf die guten Erfahrungen unserer langjährigen Partner und Kunden! Für Sie haben wir unsere Bestseller gekennzeichnet.



## Wetterfest

Wir haben hohe Ansprüche und garantieren Ihnen, dass unsere Produkte dem Wetter standhalten.



## Beleuchtet

Wir bringen für Sie Licht ins Dunkle. Wir bieten Ihnen drei Möglichkeiten: konventionelle Leuchtmittel, LED-Technik und LED-Technik, die sich über Solar speist.



## Barrierefreiheit

Produkte mit diesem Zeichen können auch in taktile Version bestellt werden. Bitte beachten Sie hierzu unseren separaten Katalog zum Thema Barrierefreiheit.



## Vielfältige Farbwahl

Alle unsere abgebildeten Farbvarianten beziehen sich auf unsere Standardartikel. Wenn Sie Produkte nach Ihren eigenen CI Farben benötigen, erfüllen wir Ihre Wünsche. Sprechen Sie uns an – wir zeigen Ihnen die Möglichkeiten.



## Klebmontage

Für Sie haben wir die Modellreihe MADRID und RIO verbessert. Ausnahmslos alle Formate der papierflexiblen Schilder sind nun zur Klebmontage vorbereitet. Die Schilder werden mit einem großflächigen Klebeband und zusätzlich einer mittigen Ausbuchtung/Bohrloch zur optionalen Sicherung geliefert. Kein Flüssigkeber!



## Direktbeschriftung

Wie der Name bereits sagt – Ihr Motiv wird direkt auf das Schild aufgebracht, es wird kein Zwischenträger verwendet.



## go2

Entdecken Sie die digitalen Möglichkeiten und achten Sie auf dieses Symbol. Alle Artikel mit Kennzeichnung go2 haben die Möglichkeit digital ausgerüstet zu werden. Bitte beachten Sie unser gesamtes digitales Sortiment im Internet.



## Geprüfte Statik

Die statischen Berechnungen wurden auf Grundlage der Normen EN 1 und EN 2 erstellt. Die Berechnungen sind verbindlich für die Windlastzone II (Binnenland).



## Schraubmontage

Manchmal lässt der Untergrund oder der Einsatzzweck eine Klebmontage nicht zu. Daher sind unsere Schilder sowohl zur Klebmontage als auch zum Schrauben geeignet.





















































## Papierflexibel

Hier wird nicht direkt auf das Schild, sondern auf den Zwischenträger gedruckt. Dies ermöglicht Ihnen einen flexiblen Einsatz Ihrer Schilder.

Individuelle Lackierung und Formate auf Anfrage. Montagematerial (Schrauben, Dübel und Kleber) sind – sofern nicht anders angegeben – nicht im Lieferumfang enthalten. ESG = Einscheiben-Sicherheits-Glas (Beschreibung siehe Seite 183). Gültig ab 01. Januar 2021. Technische Änderungen im Sinne des Fortschrittes sowie unwesentliche Abweichungen in Form und Farbe behalten wir uns vor. Aufgrund technischer Gegebenheiten kann es minimale Abweichungen vom angegebenen ~DIN Format geben. Für Fehler, die sich aus dem Druck im Nachhinein ergeben, kann keine Haftung übernommen werden.

# Inhalt

	 EINLEITUNG ..... E.1		 GALERIE ..... 112 - 121		 BARRIEREFREI ..... 162 - 169
	 CITY-GUIDE ..... 1 - 7		 GLASGOW ..... 122 - 125		 BELEUCHTUNG/LED ..... 170 - 171
	 BERLIN ..... 8 - 23		 TORINO ..... 126 - 135		 3D BUCHSTABEN/ZIFFERN ..... 172 - 173
	 ORLANDO ..... 24 - 33		 MONACO ..... 136 - 141		 DRUCK/VEREDELUNG ..... 174 - 175
	 RIO ..... 34 - 49		 MAXI-MINI ..... 142 - 145		 ABSTANDHALTER ..... 176 - 177
	 OSLO ..... 50 - 55		 KAIRO ..... 146 - 149		 ZUBEHÖR/ERGÄNZUNGEN ..... 178 - 184
	 MADRID ..... 56 - 99		 SCHAUKÄSTEN ..... 150 - 155		 INFORMATION ..... 183
	 SYDNEY ..... 100 - 103		 GO2 ..... 156 - 159		
	 FRANKFURT ..... 104 - 111		 INDOOR NAV ..... 160 - 161		
					



MADRID Wandwegweiser und Deckenhänger



CITY-GUIDE Wegeleitsystem

IMPRESSIONEN









ORLANDO Stele



MADRID Silver Line modularer Wegweiser

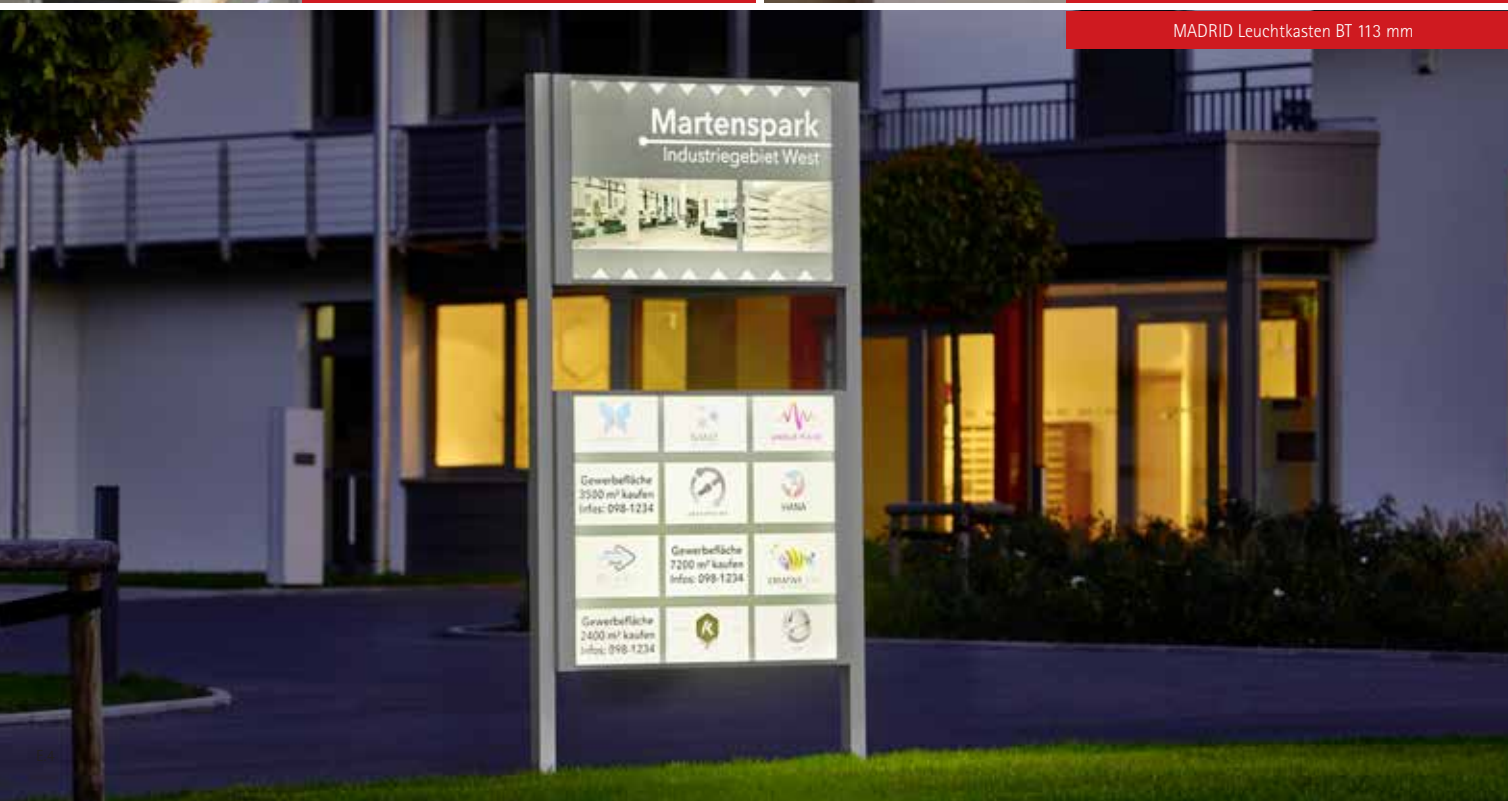

Fluchtwegweiser



MADRID Leuchtkasten BT 113 mm



MADRID Silver Line Außenaufsteller



# Modellreihe CITY-GUIDE

Auffallend und herausragend → diese Merkmale sind für das Stadtleitsystem CITY-GUIDE von großer Bedeutung. Bestehend aus einem Pfosten und einem oder mehreren Beschriftungspaneele, zeigt CITY-GUIDE am richtigen Ort den Weg in die richtige Richtung. Und dies nicht nur in Städten, sondern zum Beispiel auch in Parkanlagen, Tiergärten und vielen weiteren Freigeländen.

Die Modellreihe lässt viel Raum für Kreativität. So können Pfosten, Ringprofile und Beschriftungspaneele individuell lackiert und Paneele sogar in Sonderformen produziert werden.

- Aluminiumpfosten
- individuelle Ausführungen







CITY-GUIDE (Rechteckprofil)



CITY-GUIDE (Rechteckprofil)

## CITY-GUIDE Quadro

**NEW!**

Das erfolgreiche Schildersystem CITY-GUIDE wurde technisch erweitert und präsentiert sich nun auch einer sehr massiven Bauform. Anstatt der üblichen Ringprofile sind nun auch eckige Paneelbefestigungen erhältlich.

Diese Quadro Profile garantieren eine robuste Haltbarkeit der aufgebrauchten Paneele und somit auch die Eignung für den Einsatz in Gebieten in einer höheren Windlastzone. Als Beschriftungsträger stehen rechteckige Hohlkammerpaneele mit 16 mm Materialstärke in den Höhen 100, 120, 150, 200 und 300 Millimeter zur Auswahl.

Alternativ können konturgefräste Vollaluminiumpaneele mit 3 mm Stärke in beliebigen Größen und Formen angefertigt werden. Das eckige Quadro Profil ist immer genau so hoch wie das gewünschte Paneel und es wird immer in Wunschfarbe lackiert.



NEW!

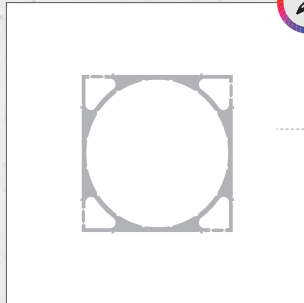

## CITY-GUIDE Quadro

Profil-Höhe	Format	WLZ	ID	Artikel-Nr.	
Höhe in mm	in mm				
100	Ø 99,2	2	10666	I91RQ100	NEW!
120	Ø 99,2	2	10674	I91RQ120	NEW!
150	Ø 99,2	2	10667	I91RQ150	NEW!
200	Ø 99,2	2	10668	I91RQ200	NEW!
300	Ø 99,2	2	10675	I91RQ300	NEW!

- \* WLZ = Windlastzone Binnenland (Bemessungsgrundlage).
- \*\* Bei Bestellung bitte den gewünschten Farbton angeben.

Bis WLZ Küste



Bis WLZ Küste



Hohlkammerprofil 16 mm

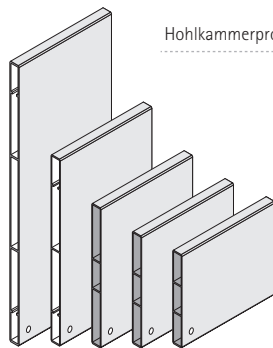

Montage

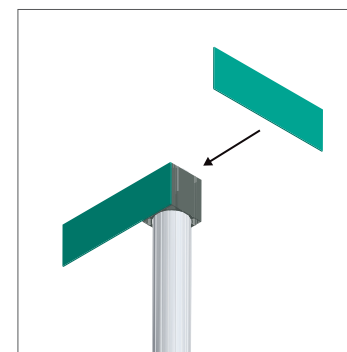
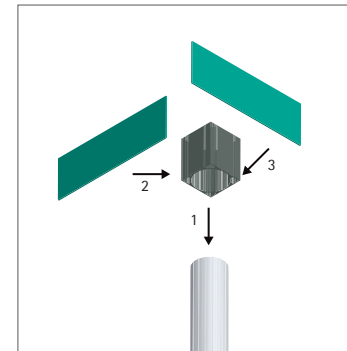

Beschriftungspaneel  
Aluminium 3mm





### CITY-GUIDE Pfosten



Pfosten-Länge		Durchmesser	ID	Artikel-Nr.
in mm		in mm		silber eloxiert
1.000	16-fach, 22,5°	Ø 78	7804	i9178-1
2.000	16-fach, 22,5°	Ø 78	7807	i9178-2
3.000	16-fach, 22,5°	Ø 78	7809	i9178-3
3.500	<b>BESTSELLER</b> 16-fach, 22,5°	Ø 78	4286	i9178-3,5
4.500	16-fach, 22,5°	Ø 78	4288	i9178-4,5

Alle CITY-GUIDE Pfosten sind auch mit Bodenplatte zum Aufdübeln erhältlich.

### CITY-GUIDE Bodenhülse

Zur einfachen Montage im Erdreich.

Länge		Material	ID	Artikel-Nr.
in mm				
550		Grauguss	8695	i91bodenhülse

### CITY-GUIDE Pfosten inkl. Bodenplatte für den Innenbereich

Die Pfosten sind zusätzlich mit einer Bodenplatte 450 x 450 mm aus Aluminium 8 mm, RAL 7021 schwarzgrau, ausgestattet. Zur Fixierung am Boden mittels Dübel sind vier Löcher in der Bodenplatte vorhanden.

Pfosten-Länge		Durchmesser	ID	Artikel-Nr.
in mm		in mm		silber eloxiert
2.500	16-fach, 22,5°	Ø 78	7844	i91782,5BOIN
3.000	16-fach, 22,5°	Ø 78	7843	i91783BOIN

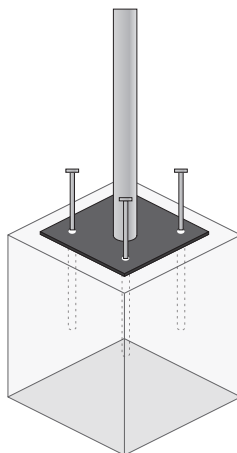
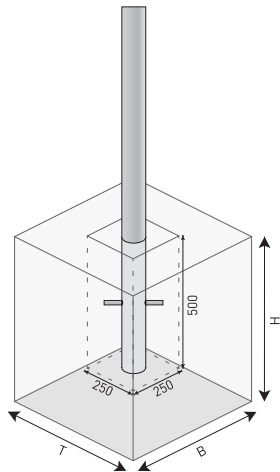





## CITY-GUIDE Beschriftungspaneele aus Aluminium



Paneele bestehen aus einer lackierten, 3 mm Vollaluminiumplatte und einem lackierten oder silber eloxierten Klemmprofil.

Beschriftungspaneel	nutzbares Sichtformat	WLZ *	ID	Artikel-Nr.
Höhe x Breite in mm	Höhe x Breite in mm			lackiert **
100 x 650	<b>BESTSELLER</b> 100 x 643,3	1	8933	i91BPALU100650
150 x 650	150 x 643,3	1	8934	i91BPALU150650
200 x 650	200 x 643,3	1	8935	i91BPALU200650
300 x 650	300 x 643,3	1	8936	i91BPALU300650
100 x 850	100 x 843,3	1	8947	i91BPALU100850
150 x 850	<b>BESTSELLER</b> 150 x 843,3	1	8948	i91BPALU150850
200 x 850	200 x 843,3	1	8949	i91BPALU200850
300 x 850	300 x 843,3	1	8950	i91BPALU300850

## CITY-GUIDE Beschriftungspaneele aus Hohlkammerprofil



Paneele bestehen aus einem Hohlkammerprofil aus Aluminium in 15,8 mm Stärke und einer Paneelbefestigung mit seitlichem Abdeckprofil.

Beschriftungspaneel	Sichtformat	WLZ *	ID	Artikel-Nr.
Höhe x Breite in mm	Höhe x Breite in mm			silber eloxiert
100 x 650	100 x 643	1	7820	i91H100.650
150 x 650	150 x 643	1	7824	i91H150.650
200 x 650	200 x 643	1	7828	i91H200.650
100 x 850	100 x 843	1	7822	i91H100.850
150 x 850	150 x 843	1	7826	i91H150.850
200 x 850	200 x 843	1	7830	i91H200.850

## CITY-GUIDE Ringprofil

Profil-Höhe	Durchmesser	ID	Artikel-Nr.
Höhe in mm	in mm		silber eloxiert
50	<b>1</b> Ø 99,2	4303	i91R50
70	<b>2</b> Ø 99,2	4305	i91R70
50	<b>3</b> Ø 99,2	10073	i91R50s <b>NEW!</b>

\* WLZ = Windlastzone Binnenland (Bemessungsgrundlage).

\*\* Bei Bestellung bitte den gewünschten Farbton angeben.

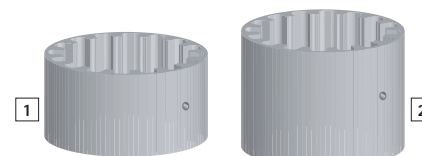

empfohlen bei neuen CITY-GUIDE Systemen

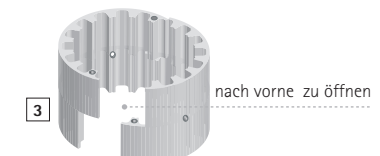

empfohlen bei bestehenden Systemen (76 mm Pfostendurchmesser) als komfortable Ergänzung, z.B. bei Straßen-, Namens- und Verkehrsschildern.



CITY-GUIDE Anwendungsbeispiel

A	i9178-3,5RAL	1x	Pfosten lackiert nach RAL 7024; Länge 3500 mm
B	i91R50	2x	Ringprofil als Abschluss oben und unten; silber eloxiert; Höhe 50 mm
C	i91R70	3x	Ringprofil zwischen den Paneelen; silber eloxiert; Höhe 70 mm
D	i91100.650RAL	5x	Beschriftungspaneel mit Klemmprofil in Pfostenfarbe; Format: 100 x 650 mm
E	i91200.650RAL	2x	Beschriftungspaneel mit Klemmprofil in Pfostenfarbe; Format: 200 x 650 mm

Vollflächiger UV-Direktdruck auf Anfrage

Montageanleitung

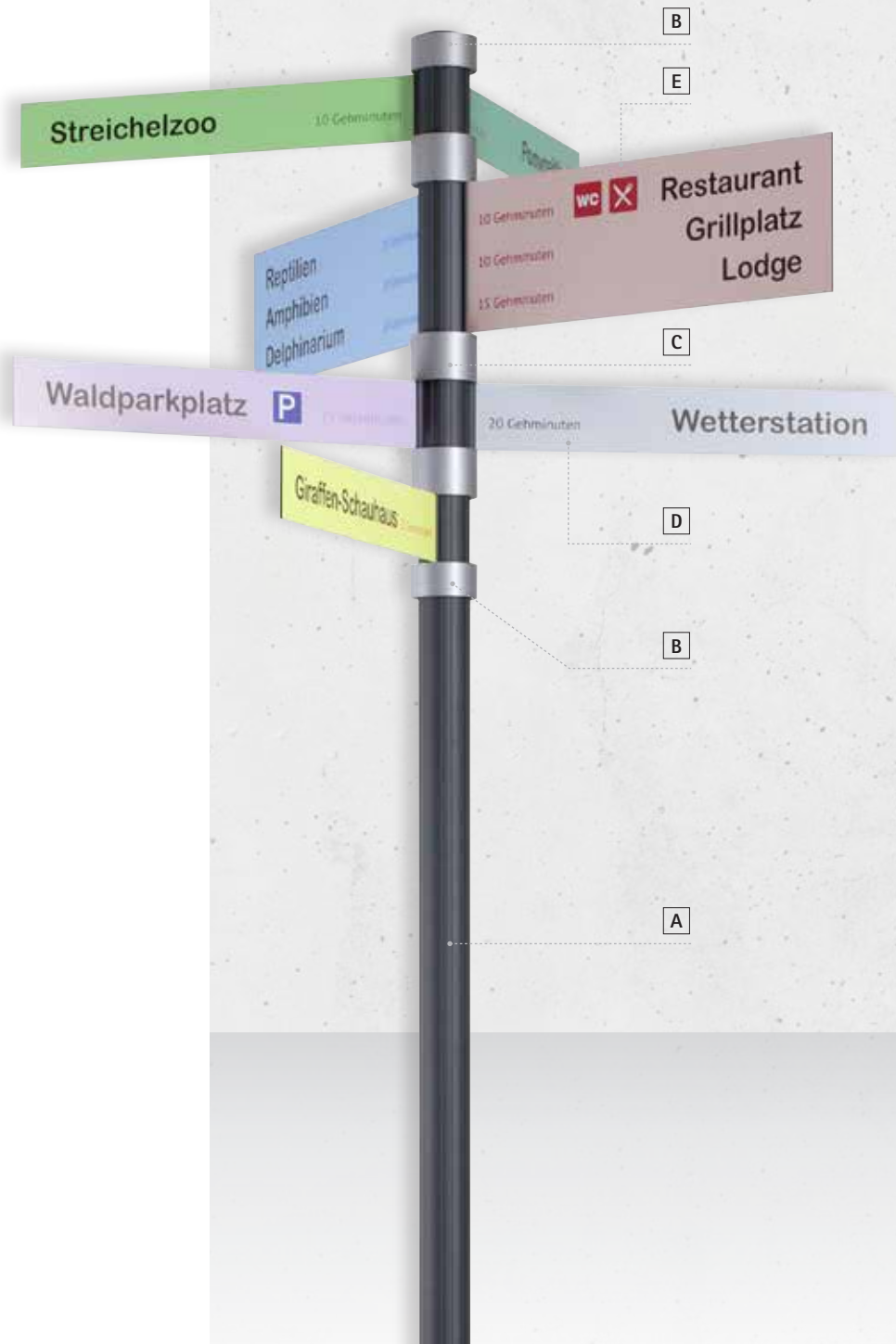
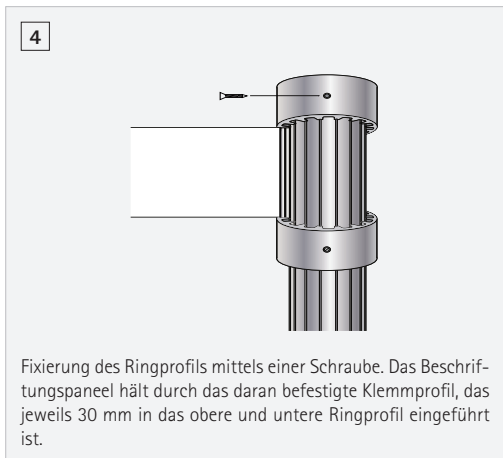
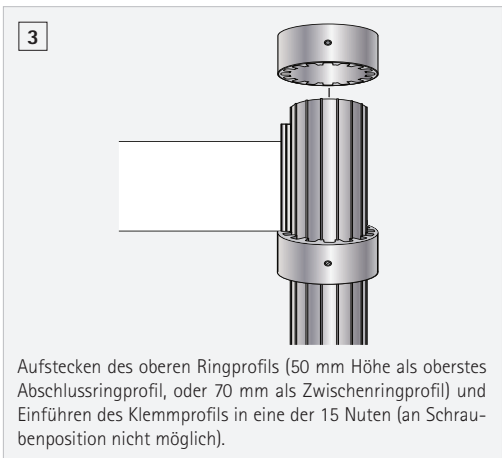
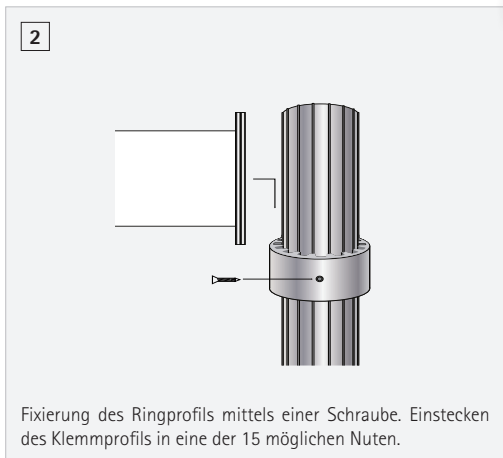
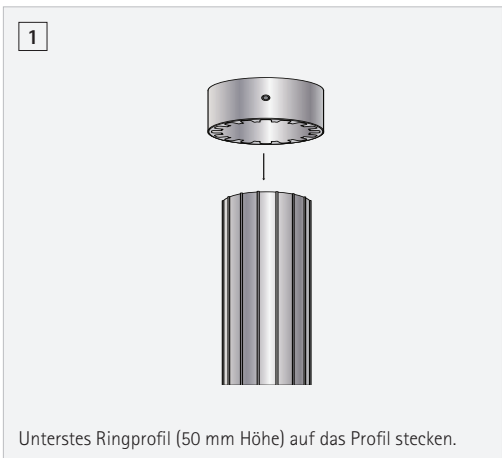









## Modellreihe **BERLIN** Basic | Entrée | Schildträger | Multifix

Durchdacht und individuell → besondere Flexibilität und Variantenvielfalt sind die Attribute der Modellreihe BERLIN. Die umfassende Kollektion aus verschiedenen Pfosten- und Wandprofilen erlaubt es, individuelle Lösungen für unterschiedliche Anwendungsbereiche einfach umzusetzen. Neben Standardpaneelen können Beschriftungsträger von 3 - 16 mm Materialstärke eingesetzt werden. Der Auswahl in Form und Material wie Aluminium, Edelstahl oder Acryl sind somit keine Grenzen gesetzt. Die durchdachte, aber dennoch einfache Technik ermöglicht eine unkomplizierte und zeitsparende Aktualisierung der Beschriftungsträger.

- Aluminium
- individuell kombinierbar
- viele Größenvarianten
- Beleuchtung

Ob im Außen- oder Innenbereich – gestalterisch fügt sich BERLIN durch die Flexibilität bei Materialien und Formaten harmonisch in die Umgebung ein.



Abbildung zeigt einen Auszug aus unseren BERLIN Profilen





## Freie Ladenflächen ab sofort zu vermieten

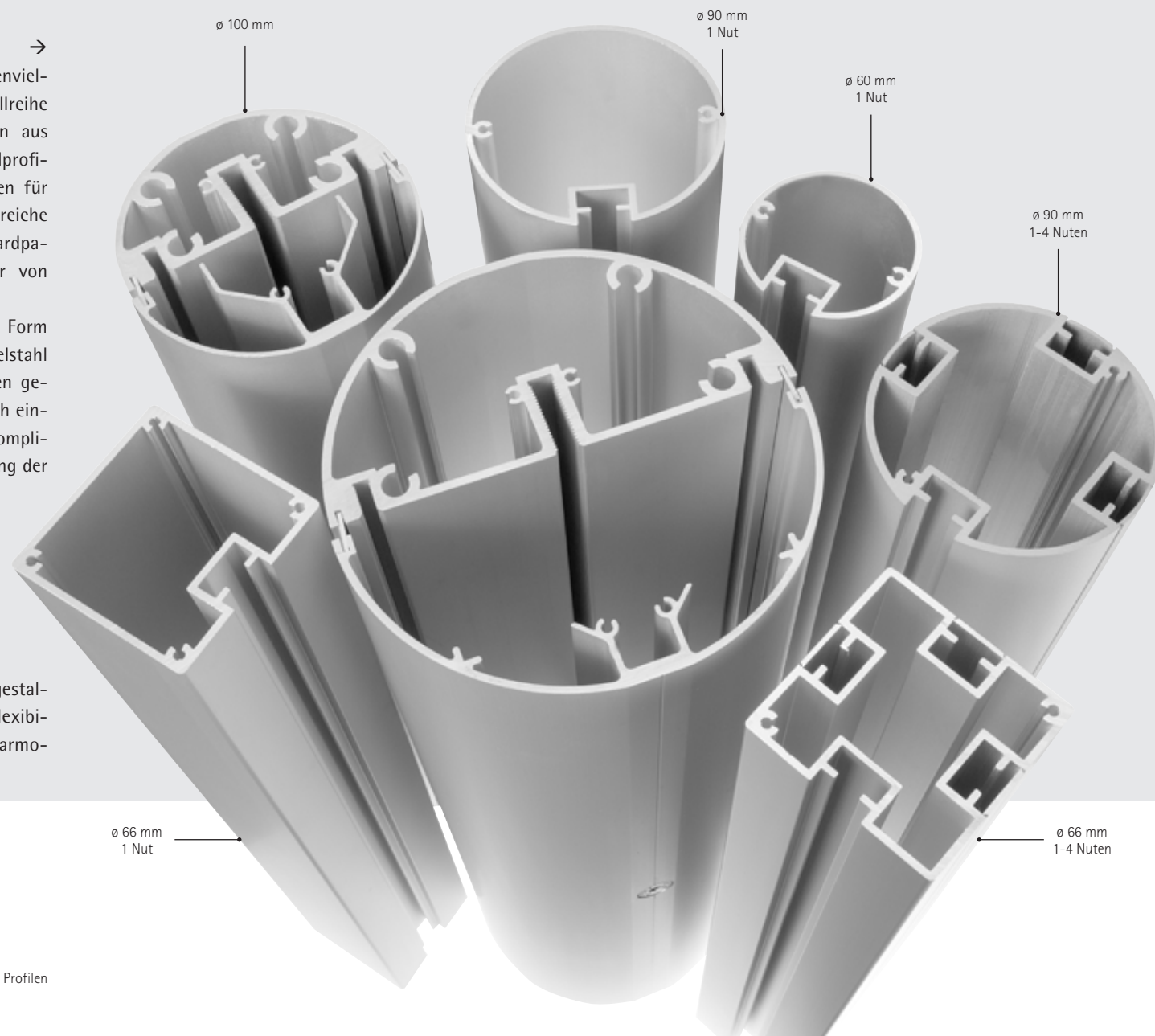
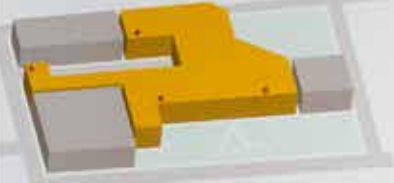

250 m<sup>2</sup> - 650 m<sup>2</sup>

Kontakt:  
Arkaden am Speerberg GmbH  
Bahnhofstraße 20  
12345 Speerberg

Herr Scharl  
0171/1 23 45 67  
[www.arkaden-speerberg.eu](http://www.arkaden-speerberg.eu)  
[scharl@arkaden-speerberg.eu](mailto:scharl@arkaden-speerberg.eu)





BERLIN Basic Pfosten für Außenaufsteller



Pfosten-Länge	Systemnut	Format	ID	Artikel-Nr.
in mm	8 mm	in mm		silber eloxiert
<b>● BERLIN Basic Profil Ø 60 mm</b>				
1500	1-fach	Ø 60	5325	i98601-1,5
2000	<b>BESTSELLER</b> 1-fach	Ø 60	5328	i98601-2
2500	1-fach	Ø 60	5329	i98601-2,5
3000	1-fach	Ø 60	5333	i98601-3
<b>● BERLIN Basic Profil Ø 90 mm</b>				
1500	1-fach	Ø 90	5373	i98901-1,5
2000	1-fach	Ø 90	5378	i98901-2
2500	1-fach	Ø 90	5379	i98901-2,5
3000	<b>BESTSELLER</b> 1-fach	Ø 90	5388	i98901-3
3500	1-fach	Ø 90	5389	i98901-3,5
<b>● BERLIN Basic Profil Ø 90 mm, 1-4 Systemnuten</b>				
1500	1 bis 4-fach*	Ø 90	7853	i98904-1,5
2000	1 bis 4-fach*	Ø 90	7857	i98904-2
2500	1 bis 4-fach*	Ø 90	7861	i98904-2,5
3000	<b>BESTSELLER</b> 1 bis 4-fach*	Ø 90	7865	i98904-3
3500	1 bis 4-fach*	Ø 90	5267	i98904-3,5
<b>■ BERLIN Basic Profil quadratisch 66 x 66 mm</b>				
1500	1-fach	66 x 66	5346	i98661-1,5
2000	1-fach	66 x 66	5348	i98661-2
2500	1-fach	66 x 66	5349	i98661-2,5
3000	<b>BESTSELLER</b> 1-fach	66 x 66	5352	i98661-3
3500	1-fach	66 x 66	5100	i98661-3,5
<b>■ BERLIN Basic Profil quadratisch 66 x 66 mm, 1-4 Systemnuten</b>				
1500	1 bis 4-fach*	66 x 66	5355	i98664-1,5
2000	1 bis 4-fach*	66 x 66	5358	i98664-2
2500	<b>BESTSELLER</b> 1 bis 4-fach*	66 x 66	5359	i98664-2,5
3000	1 bis 4-fach*	66 x 66	5364	i98664-3
3500	1 bis 4-fach*	66 x 66	5230	i98664-3,5

\* Standardmäßig ist eine Nut offen. Nuten können einfach mittels handelsüblichem Werkzeug freigelegt werden.

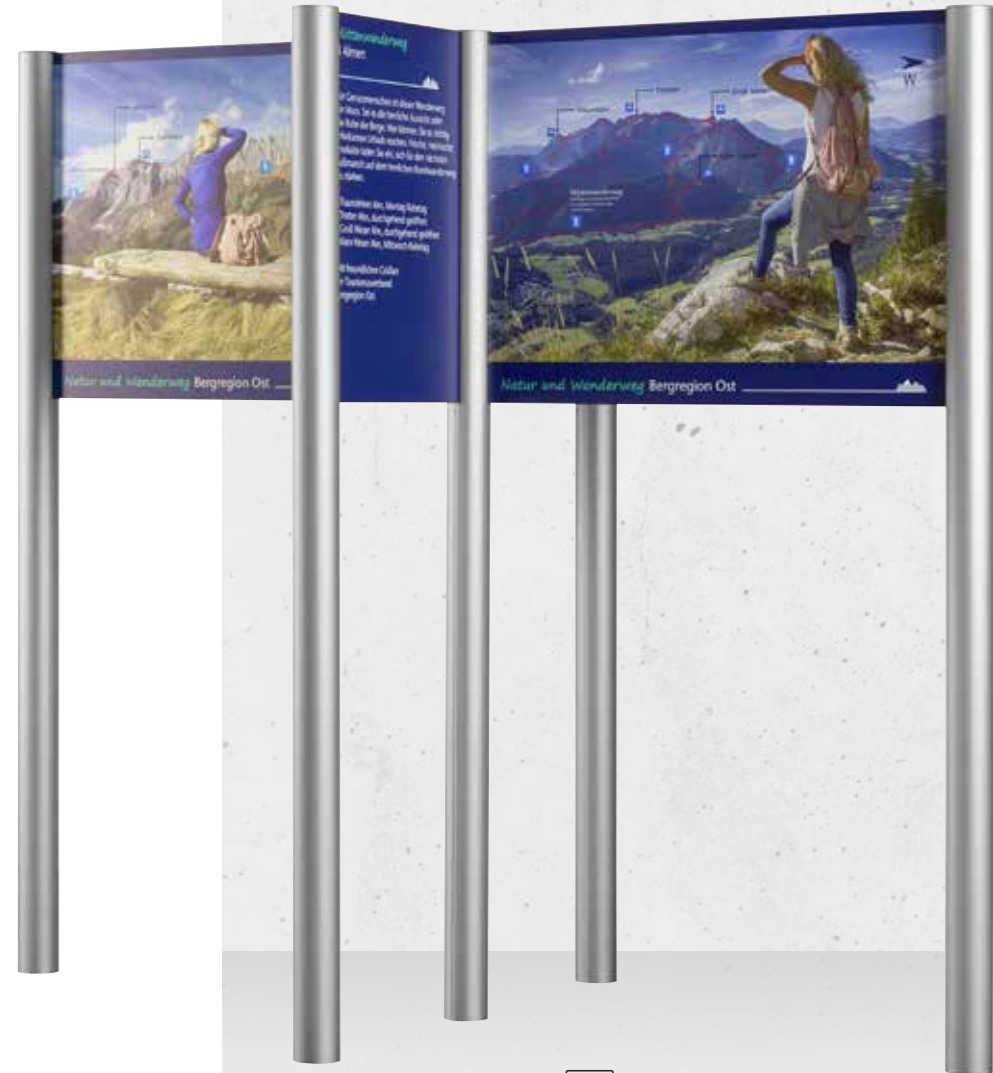

Allen Pfosten wurde durch ein unabhängiges Ingenieurbüro ein positives statisches Prüfungsergebnis bescheinigt.

## Pfosten BERLIN Basic rund

### 1-fach

Systemnut 8 mm  
 Ø 60 mm  
 Ø 90 mm

### 4-fach

Systemnut 8 mm  
 Ø 90 mm

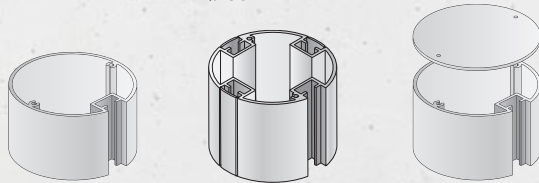

## Pfosten BERLIN Basic quadratisch

### 1-fach

Systemnut 8 mm  
 66 x 66 mm

### 1-4-fach

Systemnut 8 mm  
 66 x 66 mm

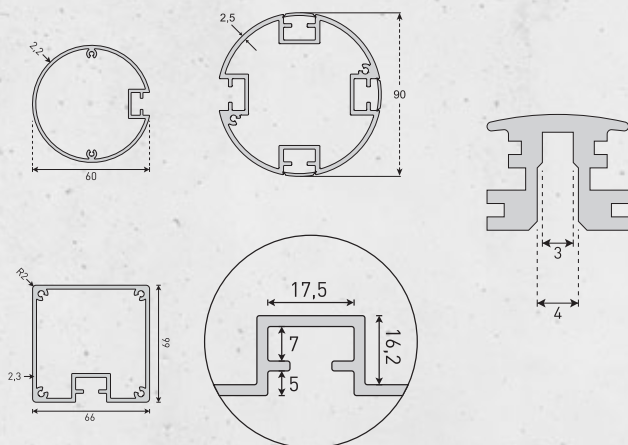
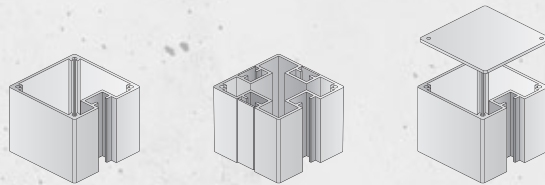

## BERLIN Basic Kombiprofil 2 in 1

Anwendung als Abdeckblende, umgedreht

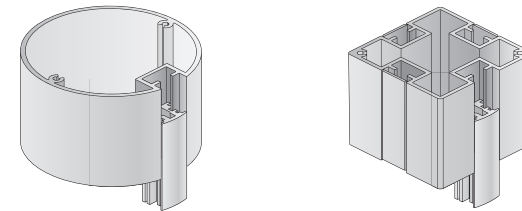

## BERLIN Basic Kombiprofile Reduzierblenden

Die Reduzierblende ist ein silber eloxiertes Kombinationsprofil zur Reduzierung der Systemnut auf 3 oder 4 mm und bei um 180° gedrehter Anwendung zum Abdecken der Systemnut. Geeignet für alle BERLIN Basic Pfosten.

Profil-Länge	ID	Artikel-Nr.
in mm		silber eloxiert
1000	5432	i98red1
1500	5433	i98red1,5
2000	5443	i98red2
2500	5444	i98red2,5
3000	5447	i98red3

Anwendung zur Reduzierung der Nut auf 3 oder 4 mm

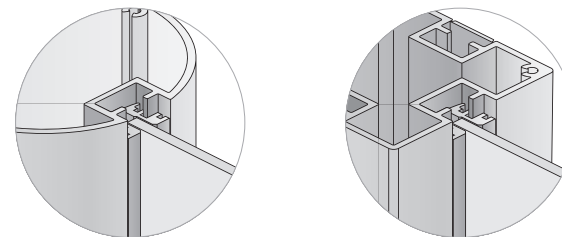



## BERLIN Basic Hohlkammerprofile



Aluminiumkassette, Materialstärke 15,8 mm. Beidseitig nutzbar zur Montage in BERLIN Basic Pfosten. Lieferung erfolgt inkl. Bohrungen, Spreizbefestigungen und Schraubenkopfabdeckungen.

Hohlkammerprofil	nutzbares Sichtformat	Spreizbefestigung	ID	Artikel-Nr.
Höhe x Breite in mm	in mm	Anzahl		silber eloxiert
100 x 650	100 x 640	2 Stück	8975	i98100650
100 x 850	100 x 840	2 Stück	8976	i98100850
100 x 1000	<b>BESTSELLER</b> 100 x 990	2 Stück	5280	i981001000
100 x 1200	100 x 1190	2 Stück	5281	i981001200
100 x 1500	100 x 1490	2 Stück	5282	i981001500
100 x 2000	100 x 1990	2 Stück	5283	i981002000
120 x 1000	120 x 990	2 Stück	5284	i981201000
120 x 1200	<b>BESTSELLER</b> 120 x 1190	2 Stück	5285	i981201200
120 x 1500	120 x 1490	2 Stück	5287	i981201500
120 x 2000	120 x 1990	2 Stück	5289	i981202000
150 x 650	150 x 640	2 Stück	8977	i98150650
150 x 850	150 x 840	2 Stück	8978	i98150850
150 x 1000	<b>BESTSELLER</b> 150 x 990	2 Stück	5291	i981501000
150 x 1200	150 x 1190	2 Stück	5292	i981501200
150 x 1500	<b>BESTSELLER</b> 150 x 1490	2 Stück	5294	i981501500
150 x 2000	150 x 1990	2 Stück	5297	i981502000
200 x 650	200 x 640	4 Stück	8979	i98200650
200 x 850	200 x 840	4 Stück	8980	i98200850
200 x 1000	200 x 990	4 Stück	5298	i982001000
200 x 1200	200 x 1190	4 Stück	5299	i982001200
200 x 1500	<b>BESTSELLER</b> 200 x 1490	4 Stück	5301	i982001500
200 x 2000	200 x 1990	4 Stück	5302	i982002000
300 x 1000	300 x 990	4 Stück	5304	i983001000
300 x 1200	300 x 1190	4 Stück	5305	i983001200
300 x 1500	<b>BESTSELLER</b> 300 x 1490	4 Stück	5307	i983001500
300 x 2000	300 x 1990	4 Stück	5309	i983002000

### ! Funktionsweise Spreizbefestigung

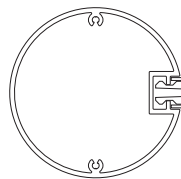
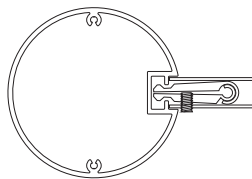
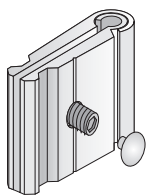

Spreizbefestigung

Hohlkammerprofile und Quertraversen werden inklusive Spreizbefestigungen zur Montage in den Pfostennuten geliefert. Positionieren Sie die beidseitig nutzbaren Hohlkammerprofile/Quertraversen an der gewünschten Stelle in der Nut des Pfostens und fixieren Sie diese durch das Festziehen der Schraube. Verstecken Sie die Schrauben mittels der Schraubenkopfabdeckungen.

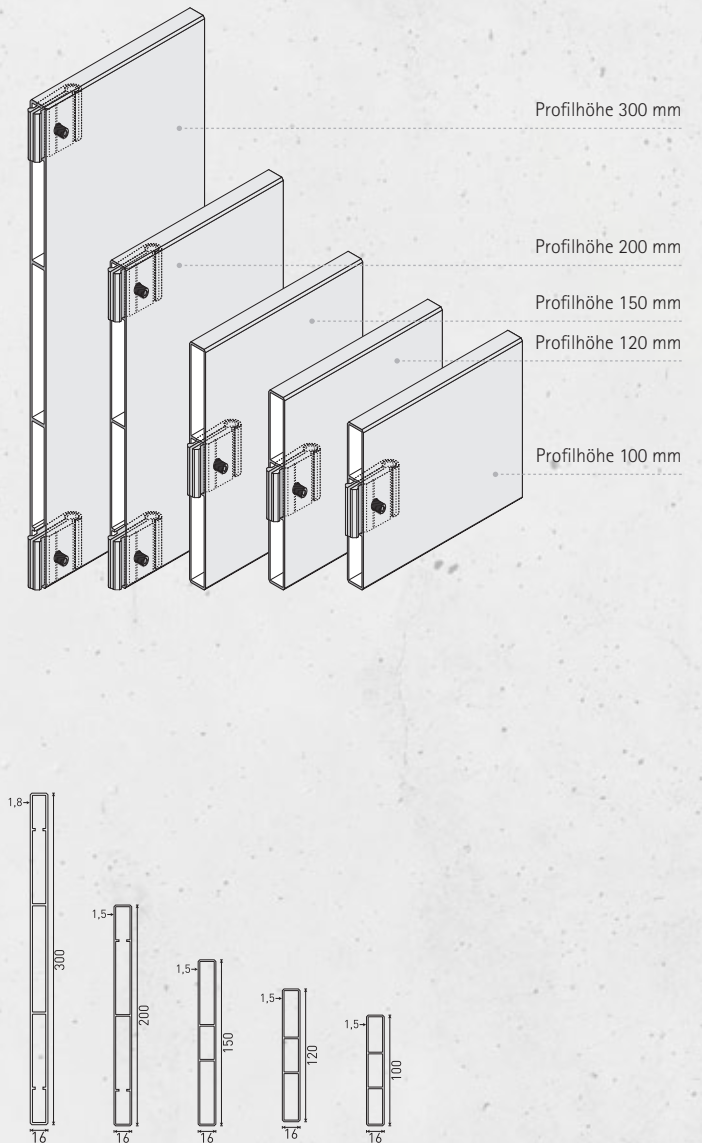





#### Quertraverse mit einer Nut

aus Aluminium, 57 mm hoch, Materialstärke 16 mm, mit einer Systemnut 3 und 4 mm.

#### Quertraverse mit zwei Nuten

aus Aluminium, 57 mm hoch, Materialstärke 16 mm, mit zwei Systemnuten jeweils 3 und 4 mm. Bei beiden erfolgt die Lieferung inkl. Bohrungen, Spreizbefestigungen und Schraubenkopfabdeckungen.

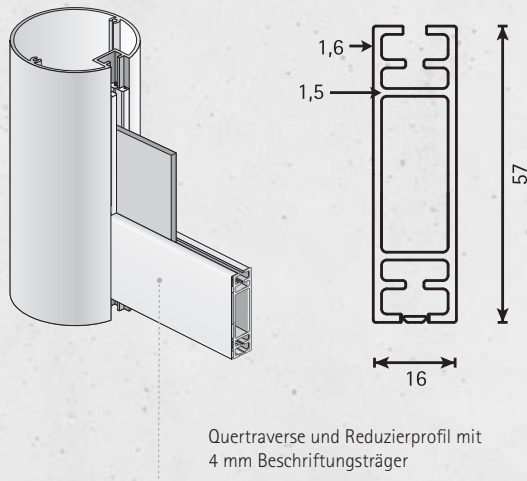

## BERLIN Basic Hohlkammerprofil zur Fahnenmontage



Paneele aus 15,8 mm Hohlkammerprofil mit Spreizbefestigung(en) und U-Abschluss-Profil.

Beschriftungspanel	nutzbares Sichtformat	Spreizbefestigung	ID	Artikel-Nr.
Höhe x Breite in mm	in mm	Anzahl		silber eloxiert
100 x 650	100 x 640	1 Stück	8907	i98F100650
150 x 650	150 x 640	1 Stück	8909	i98F150650
200 x 650	200 x 640	2 Stück	8911	i98F200650
100 x 850	100 x 840	1 Stück	8908	i98F100850
150 x 850	150 x 840	1 Stück	8910	i98F150850
200 x 850	200 x 840	2 Stück	8912	i98F200850

## BERLIN Basic Beschriftungspaneele



Paneele zur doppelseitigen Beschriftung bestehend aus 3 mm Aluminiumverbund oder 16 mm Aluminiumrahmen, silber eloxiert oder weiß. Jeweils mit seitlich angebrachtem Profil zur Aufnahme in der Pfostenstut.

Außenformat	nutzbares Sichtformat	Materialstärke	Farbe	ID	Artikel-Nr.
Höhe x Breite in mm	Höhe x Breite in mm	in mm			
500 x 1012	500 x 990	3	silber	7877	i98BPAVP500990si
500 x 1012	500 x 990	3	weiß	4944	i98BPAVP500990we
1000 x 1012	1000 x 990	3	silber	7876	i98BPAVP1000990si
1000 x 1012	1000 x 990	3	weiß	4943	i98BPAVP1000990we
1000 x 990	997,5 x 987,5	16	silber	4959	i98BP161000990si
1000 x 990	997,5 x 987,5	16	weiß	7878	i98BP161000990we

## BERLIN Basic Quertraversen



Format	nutzbares Sichtformat	Spreizbefestigung	ID	Artikel-Nr.
Länge in mm	in mm	Anzahl		silber eloxiert
<b>Quertraverse 1 Nut geöffnet (U-Profil)</b>				
57 x 1000	57 x 990	2 Stück	5314	i98571000
57 x 1200	57 x 1190	2 Stück	5315	i98571200
57 x 1500	57 x 1490	2 Stück	5316	i98571500
57 x 2000	57 x 1990	2 Stück	5317	i98572000
<b>Quertraverse 2 Nuten geöffnet (H-Profil)</b>				
57 x 1000	57 x 990	2 Stück	5318	i9857H1000
57 x 1200	57 x 1190	2 Stück	5319	i9857H1200
57 x 1500	57 x 1490	2 Stück	5320	i9857H1500
57 x 2000	57 x 1990	2 Stück	5321	i9857H2000





## BERLIN Basic LED-Beleuchtungsprofile eckig



Rückt das Außenschild formschön und geknnt ins „richtige“ Licht.

### Technische Daten:

Passend zu allen Pfosten BERLIN Basic. Format: 60 x 152 mm (H x T). Die Lieferung erfolgt vormontiert auf Quertraverse (einseitig) oder Hohlkammer (doppelseitig) montagefertig zusammengebaut (Kabelaustritt rückseitig mittig vorbereitet).

Leuchtmittel: LED, weiß. Das Beleuchtungsprofil ist spritzwassergeschützt.

Ausführung	Leuchtprofil	Quertraverse/Hohlkammer	ID	Artikel-Nr.
Höhe x Breite in mm	Länge in mm	Länge in mm		silber eloxiert *
Einseitig	990	1000	9732	i981LED990
Einseitig	1190	1200	9736	i981LED1190
Einseitig	<b>BESTSELLER</b> 1490	1500	9740	i981LED1490
Einseitig	1990	2000	9744	i981LED1990
Doppelseitig	990	1000	9734	i982LED990
Doppelseitig	1190	1200	9738	i982LED1190
Doppelseitig	1490	1500	9742	i982LED1490
Doppelseitig	1990	2000	9746	i982LED1990

\* Standardmäßig Lieferung in silber eloxiert. Für lackierte Ausführung bitte bei der Bestellung die gewünschte Farbe (z. B. nach RAL) der Artikelnummer anfügen.

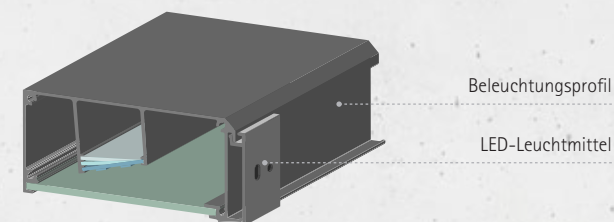

## BERLIN Basic Zieraufsätze

Standardmäßig lackiert in RAL 9006 weißaluminium (dadurch Farbunterschied zu silber eloxiert).

für Pfosten	Ausführung/Form	Format	ID	Artikel-Nr.
Durchmesser in mm		Ø in mm		RAL 9006 weißaluminium
60	Kugel	50	5313	i9850kugelral9006
90	Kugel	80	5371	i9880kugelral9006



## BERLIN Basic Bogenstücke

Aus Aluminium, Lieferung erfolgt standardmäßig in RAL 9006 weißaluminium. (dadurch Farbunterschied zu silber eloxiert).

für Pfosten	Ausführung/Form	Format	ID	Artikel-Nr.
Durchmesser in mm		Ø in mm		RAL 9006 weißaluminium
60	90°	115 x 155	5345	i9860boral9006
90	90°	170 x 170	5412	i9890boral9006

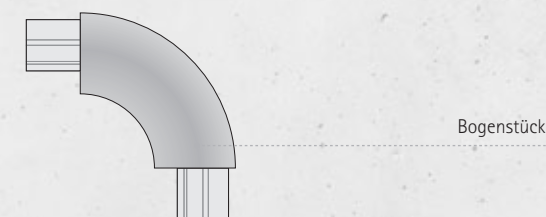



BERLIN Basic Anwendungsbeispiel 1



BERLIN Basic Anwendungsbeispiel 2

## BERLIN Basic Beleuchtungen



Für den Außenbereich, inkl. Leuchtmittel. Genaue Details finden Sie auf Seite 170.

Bezeichnung	Format	Einbautiefe	bis Beleuchtungshöhe	Leistung	ID	Artikel-Nr.
	in mm	in mm				
LED Beleuchtung Außenstrahler	245 x 210	43	3 m	50 W	10603	iLED50W3000K
Outdoor Bodeneinbauleuchte	160 x 160	112	3 m	6 x 1,25 W	10606	iLED SQUARE
Outdoor Bodeneinbauleuchte	549 x 68	80	5 m	12 x 1,5 W	10605	iLED LINEV
Outdoor Bodeneinbauleuchte	1025 x 68	80	5 m	24 x 1,5 W	10604	iLED LINEVI
<b>BESTSELLER</b> LED-Solar Beleuchtung FIX	62 x 243	134	2 m	2,4 W	8786	iLED SOLAR 1
<b>BESTSELLER</b> LED-Solar Beleuchtung MOVE	40,5 x 210,5	232	2 m	4 W	8787	iLED SOLAR 2

### BERLIN Basic Anwendungsbeispiel 1

i98601-2	2x	Pfosten Ø 60 mm; 1-fach Nut; Länge 2000 mm
i98601-1,5	1x	Pfosten Ø 60 mm, 1-fach Nut; Länge 1075 mm (gekürzt)
i9830012	1x	Hohlkammerprofil 300 x 1200 mm, inkl. Spreizbefestigungen
i9820012	2x	Hohlkammerprofil 200 x 1200 mm, inkl. Spreizbefestigungen
i9860bo	2x	Bogenstück
i98red-1,5	2x	Kombiprofil 1300 mm, genutzt als Blende (2x 1500 mm zum Selbstablängen)

So errechnen Sie die Länge der Pfostentraverse:

» bei Pfosten Ø 60 mm: Panelbreite (Fertigungsformat) - 125 mm = Länge der Pfostentraverse

» bei Pfosten Ø 90 mm: Panelbreite (Fertigungsformat) - 165 mm = Länge der Pfostentraverse

### BERLIN Basic Anwendungsbeispiel 2

i98661-1,5	2x	Pfosten 66 x 66 mm; 1-fach Nut; Länge 1500 mm
i9857-1500	2x	Quertraverse 57 x 1500 mm, inkl. Spreizbefestigungen
i98red1	2x	Kombiprofil 1000 mm für Pfosten, genutzt als Reduzierstück
i98red1	2x	Kombiprofil 500 mm für Pfosten, genutzt als Blende (1 Stück à 1000 mm zum Selbstablängen)
	1x	Platte 1024 x 1512 mm (auf Anfrage)

So errechnen Sie Ihr Plattenmaß (3 mm):

» Sichthöhe + 24 mm

» Sichtbreite + 22 mm

So errechnen Sie Ihr Plattenmaß (4 mm):

» Sichthöhe + 13 mm

» Sichtbreite + 13 mm







## BERLIN Entrée Pfosten für Außenaufsteller



Der hochwertige Pfosten für blitzschnellen Paneelwechsel.

Ein BERLIN Entrée Pfosten besteht aus einem Abdeckprofil und einem zur Bodenmontage um 500 mm verlängerten Grundprofil. Zum Lieferumfang gehören passende Deckel sowie durch die Paneelstärke bestimmte Ausgleichsblenden. BERLIN Entrée wird vormontiert geliefert. Beschriftungsträger und Schrauben zur Befestigung bitte separat bestellen.

Länge*	Ø	für Materialstärken	ID	Artikel-Nr.
in mm	in mm	in mm **		silber eloxiert
100 mm - Profil rund E6/EV1 silber eloxiert				
1500	100	1 - 16**	4685	i9315e
2000	100	1 - 16**	4696	i9320e
2500	100	1 - 16**	4702	i9325e
3000	100	1 - 16**	4718	i9330e
150 mm - Profil rund E6/EV1 silber eloxiert				
2000	150	1 - 16**	4890	i9720e
2500	150	1 - 16**	4896	i9725e
3000	150	1 - 16**	4902	i9730e
3500	150	1 - 16**	4908	i9735e
4000	150	1 - 16**	4914	i9740e



\* Das angegebene Maß entspricht der Abdeckprofillänge (Grundprofillänge = angegebenes Maß + 500 mm = Lieferlänge).  
 \*\* Bitte geben Sie im Auftragsfall die Materialstärke des Beschriftungsträgers an.

### BERLIN Entrée Querschnitte der Grund- und Abdeckprofile

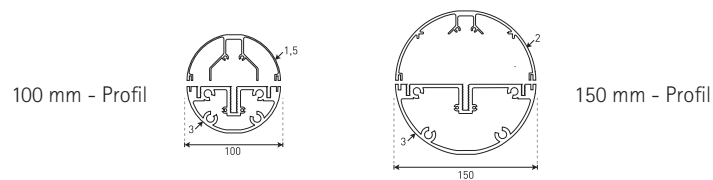

- △ Allen Pfosten wurde durch ein unabhängiges Ingenieurbüro ein positives statisches Prüfungsergebnis bescheinigt.
- △ Das Aufstellen des BERLIN Entrée erfolgt nur durch das Einfundamentieren des um 500 mm verlängerten Grundprofils. Um ein späteres Auswechseln der Paneele zu ermöglichen muss sich das Abdeckprofil über dem Fundament befinden und frei zugänglich sein.
- △ BERLIN Entrée sind auch für einpfostige Schilder verwendbar.

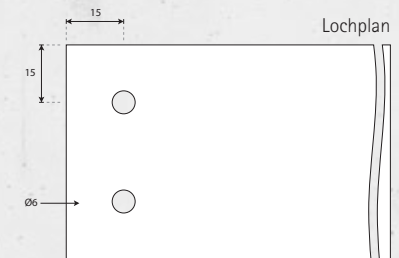
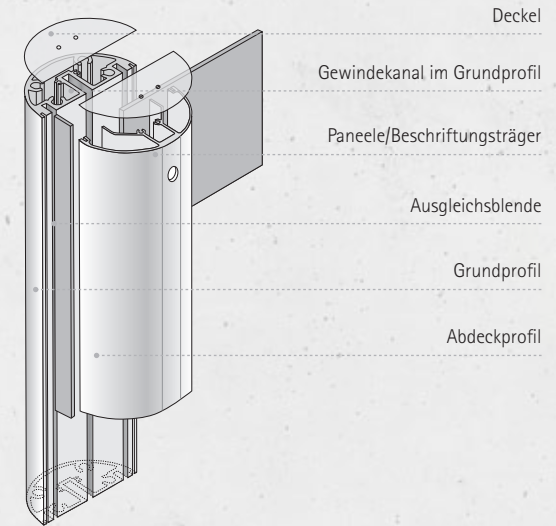

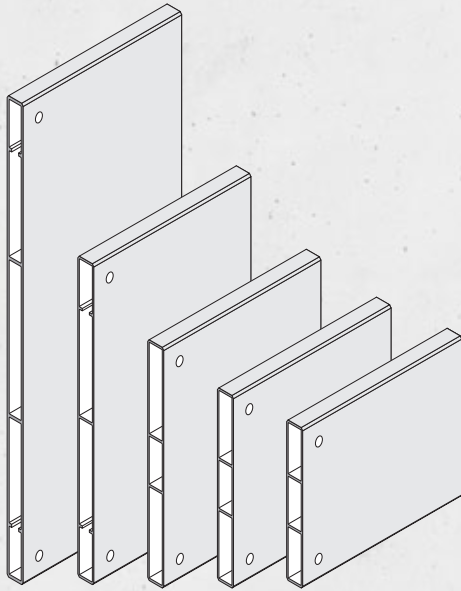

### ! BERLIN Entrée Montage

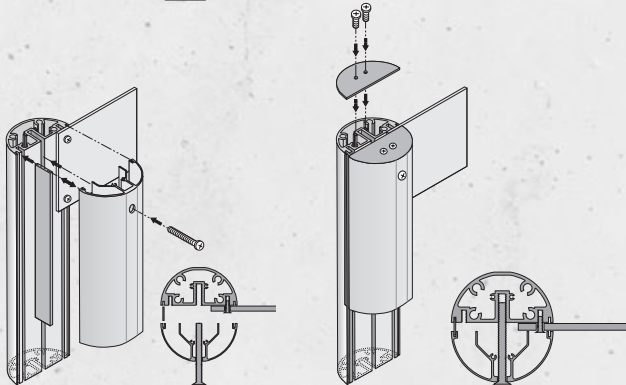

**1**  
Die beiden M8-Schrauben durch die Bohrungen des Abdeckprofils führen und mit dem Gewindekanal des Grundprofils verschrauben.  
Dabei die von den Paneelstärken abhängigen Ausgleichsblenden in die dafür vorgesehenen Nuten einsetzen.

**2**  
Die beiden Deckel mit den mitgelieferten Senkkopfschrauben auf das Grund- und Abdeckprofil aufschrauben.

## BERLIN Entrée Hohlkammerprofile



Aluminium E6/EV1 silber eloxiert, beidseitig nutzbar, zur Montage in BERLIN Entrée Pfosten, mit vier Bohrungen Ø 6 mm versehen.

Hohlkammerprofil	nutzbares Sichtformat	Stärke	Ausführung	ID	Artikel-Nr.
Höhe x Breite in mm	in mm	in mm			
100 x 1000	<b>BESTSELLER</b> 100 x 944	15,8	silber eloxiert	4662	i9310010
100 x 1200	100 x 1144	15,8	silber eloxiert	4663	i9310012
100 x 1500	100 x 1444	15,8	silber eloxiert	4664	i9310015
100 x 2000	100 x 1944	15,8	silber eloxiert	4665	i9310020
120 x 1000	120 x 944	15,8	silber eloxiert	4666	i9312010
120 x 1200	<b>BESTSELLER</b> 120 x 1144	15,8	silber eloxiert	4667	i9312012
120 x 1500	120 x 1444	15,8	silber eloxiert	4668	i9312015
120 x 2000	120 x 1944	15,8	silber eloxiert	4670	i9312020
150 x 1000	<b>BESTSELLER</b> 150 x 944	15,8	silber eloxiert	4671	i9315010
150 x 1200	150 x 1144	15,8	silber eloxiert	4672	i9315012
150 x 1500	<b>BESTSELLER</b> 150 x 1444	15,8	silber eloxiert	4673	i9315015
150 x 2000	150 x 1944	15,8	silber eloxiert	4675	i9315020
200 x 1000	200 x 944	15,8	silber eloxiert	4687	i9320010
200 x 1200	200 x 1144	15,8	silber eloxiert	4688	i9320012
200 x 1500	<b>BESTSELLER</b> 200 x 1444	15,8	silber eloxiert	4689	i9320015
200 x 2000	200 x 1944	15,8	silber eloxiert	4691	i9320020
300 x 1000	300 x 944	15,8	silber eloxiert	4704	i9330010
300 x 1200	300 x 1144	15,8	silber eloxiert	4705	i9330012
300 x 1500	<b>BESTSELLER</b> 300 x 1444	15,8	silber eloxiert	4706	i9330015
300 x 2000	300 x 1944	15,8	silber eloxiert	4708	i9330020

Individuelle Formate auf Anfrage.

### Linsenschrauben zur Befestigung Ihrer Beschriftungsträger an BERLIN Entrée Pfosten

Linsenschrauben mit Kreuzschlitz, Material Edelstahl, 1 VE = 10 Stück

für Hohlkammerprofil	ID	Artikel-Nr.
bis 4 mm	4829	i9508li
4 bis 8 mm	4832	i9512li

## BERLIN Schildträgersystem

Ein BERLIN Schildträgersystem besteht aus zwei Trägerprofilen, vier Wandhalterungen aus eloxiertem Aluminium, vier Abdeckkappen und Spreiznieten. Die Beschriftungsträger (Paneele) werden von hinten mit Linsenkopfschrauben am Trägerprofil befestigt. Die Beschriftungsträger und passende Linsenkopfschrauben bitte separat bestellen.

Länge des Trägerprofils in mm	Ausführung	ID	Artikel-Nr.
500	Aluminium eloxiert E6/EV1	4812	i9450
750	Aluminium eloxiert E6/EV1	4816	i9475
1000	<b>BESTSELLER</b> Aluminium eloxiert E6/EV1	4793	i9410
1500	Aluminium eloxiert E6/EV1	4797	i9415
2000	Aluminium eloxiert E6/EV1	4800	i9420
500	Aluminium eloxiert Edelstahlfinish	4815	i9450s
750	<b>BESTSELLER</b> Aluminium eloxiert Edelstahlfinish	4817	i9475s
1000	Aluminium eloxiert Edelstahlfinish	4795	i9410s
1500	Aluminium eloxiert Edelstahlfinish	4798	i9415s
2000	Aluminium eloxiert Edelstahlfinish	4802	i9420s

Eine Kürzung des Profils mit handelsüblichem Werkzeug ist problemlos möglich.



### Linsenschrauben zur Befestigung Ihrer Beschriftungsträger am Schildträgersystem

Linsenschrauben mit Kreuzschlitz, Material Edelstahl, 1 VE = 10 Stück

Materialstärke	ID	Artikel-Nr.
2 bis 5 mm	4792	i9408LIV10

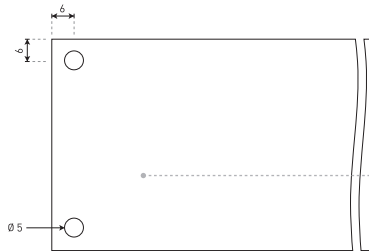

Lochplan für Paneele aus Aluminiumverbund, Edelstahl und Acryl.

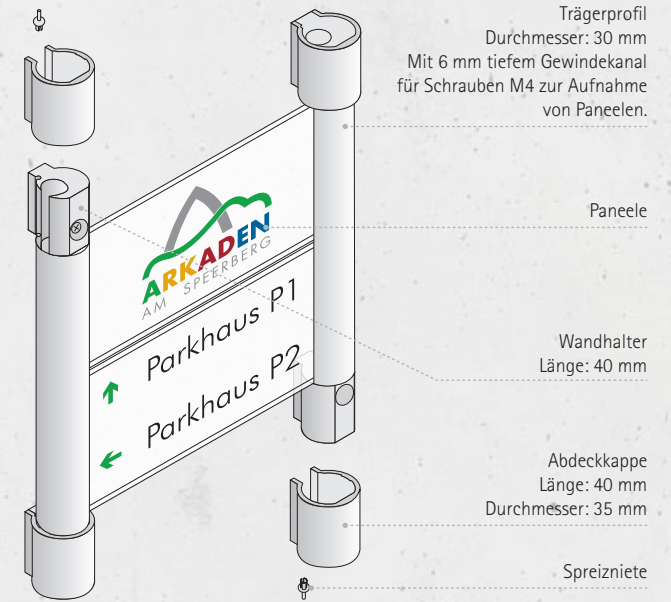





Montage und Wechsel der Paneele des BERLIN Schildträgersystems

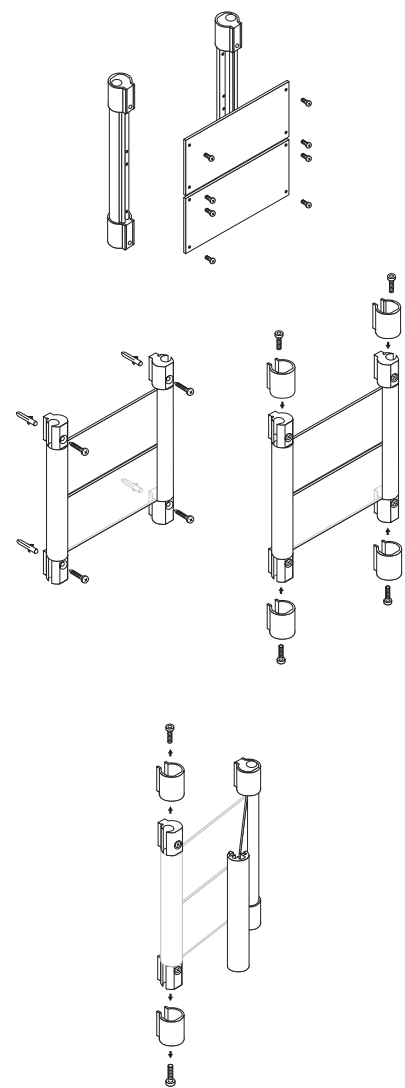

**1**

Die Beschriftungsträger werden von hinten mit jeweils vier Linsenkopfschrauben am Trägerprofil befestigt. Die Schrauben (nicht im Lieferumfang enthalten) werden durch einen Gewindekanal im Trägerprofil aufgenommen. So ist die freie Wahl der Beschriftungsträger gewährleistet.

**2**

1. Durch die Wandhalter die Bohrstellen anzeichnen.
2. Nach dem Bohren und Dübelsetzen die Wandhalter anschrauben.
3. Die Abdeckkappen aufsetzen und mit Spreiznieten sichern.

**3**

Zum Wechseln der Paneele die Sechskantschraube im oberen und unteren Wandhalter einer Seite herausdrehen. Danach kann das Trägerprofil zusammen mit den Schildern aufgeklappt und die Paneele demontiert werden.



Verfügbare Materialien für Beschriftungspaneele in Stärken von 1-16 mm, z.B.: Aluminium, Aluminiumverbund, Edelstahl (gebürstet) und Acrylglas.

Bitte unter Angabe des gewünschten Materials und des Formats anfragen.





## BERLIN Multifix 45 Außenaufsteller

Einfache Bauweise für kleine Außenaufsteller.

### Technische Daten:

Der Außenaufsteller besteht aus je zwei Abdeck- und Grundprofilen aus silber eloxiertem Aluminium. Das Grundprofil ist zur Bodenmontage um 500 mm verlängert. Zwischen den beiden Seitenpfosten wird ein Beschriftungsträger in 3 mm Materialstärke geschraubt. Dieser kann aus einem Stück oder auch mehreren Paneelen bestehen. Die Schrauben sind dank des Abdeckprofils unsichtbar. Auch Reihenanlagen sind möglich. Die Profile werden oben jeweils mit einem silbernen Deckel verschlossen.

Bezeichnung	ID	Artikel-Nr.
Profile für Außenaufsteller	8993	IMF45OUTDOOR
Beschriftungsträger Aluminiumverbund 3 mm	8197	IMF45BPAVP

Wir freuen uns auf Ihre individuelle Anfrage.

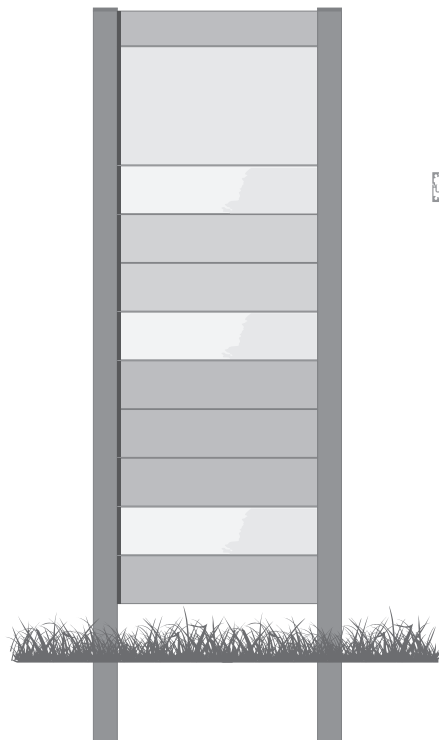

Frontalansicht



Draufsicht



### Ihre Vorteile auf einen Blick

- schneller Paneelaustausch
- keine sichtbaren Befestigungselemente
- leichte Montage



optional mit Solarleuchte







## BERLIN Multifix 45 Innenaufsteller

Geradlinig und doch besonders, denn bei diesem Innenaufsteller können die doppelseitigen Beschriftungsträger aus Aluminiumverbund nachträglich gewechselt werden.

### Technische Daten:

Der Innenaufsteller besteht aus seitlichen Abdeck- und Grundprofilen aus silber eloxiertem Aluminium, die Rücken an Rücken verbunden sind. Zwischen den beiden Seitenpfosten werden Beschriftungsträger in 3 mm Materialstärke geschraubt. Dieser kann aus einem Stück oder auch mehreren Paneelen bestehen. Die Schrauben sind dank des Abdeckprofils unsichtbar. Die Profile werden oben jeweils mit einem silbernen Deckel verschlossen. Für den mobilen Einsatz wird eine in RAL 9007 graualuminium lackierte Bodenplatte geliefert.

Bezeichnung	ID	Artikel-Nr.
Innenaufsteller	8994	IMF45STELE

Wir freuen uns auf Ihre individuelle Anfrage.

Profilsicht

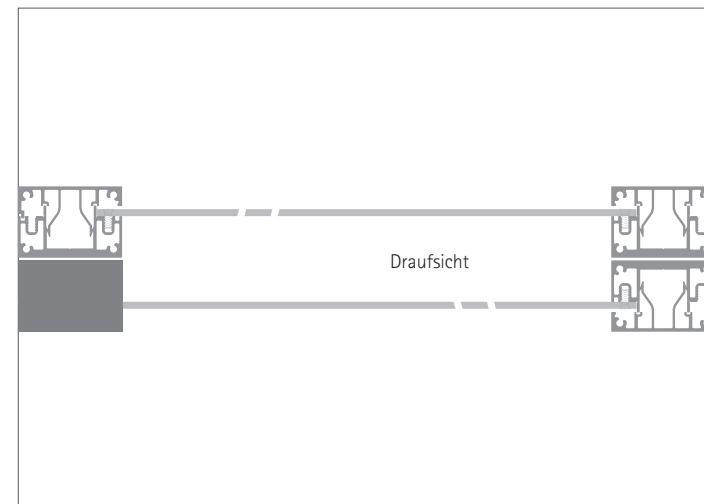



## BERLIN Multifix 45 Profile für Wandmontage

Hier ist alles einfach: Montage und Wechsel der Beschriftungsträger.



### Technische Daten:

Die Profile werden aus silber eloxiertem Aluminium hergestellt und bestehen aus zwei Teilen. Das Trägerprofil wird an die Wand geschraubt. Dank des durchgehenden Gewindekanals kann der Beschriftungsträger beliebig positioniert werden. Das Abdeckprofil wird dann in das Trägerprofil eingeklipst und deckt die Schrauben ab. So entstehen einfache Anlagen (Profil rechts und links) oder Reihenanlagen (zusätzlich mittiges Profil).

Länge des Trägerprofils in mm	Ausführung	ID	Artikel-Nr.	
1000	einfache Anlage	7832	iMF45E1000 *	A
1250	einfache Anlage	7833	iMF45E1250 *	A
1500	<b>BESTSELLER</b> einfache Anlage	7834	iMF45E1500 *	A
2000	einfache Anlage	7835	iMF45E2000 *	A
1000	mittiges Profil für Reihenanlage	7836	iMF45D1000 **	B
1250	mittiges Profil für Reihenanlage	7837	iMF45D1250 **	B
1500	<b>BESTSELLER</b> mittiges Profil für Reihenanlage	7838	iMF45D1500 **	B
2000	mittiges Profil für Reihenanlage	7839	iMF45D2000 **	B

- \* Eine Mengeneinheit (1 VE) besteht aus 2 Trägerprofilen aus eloxiertem Aluminium und 4 silbernen Deckeln.
- \*\* Profile zur Installation einer mehrreihigen Anlage. 1 Mengeneinheit besteht aus 1 Trägerprofil aus silber eloxiertem Aluminium zur doppelseitigen Nutzung und 2 silbernen Deckeln.

Individuelle Längen und Farben auf Anfrage.

Profilsansicht



### Senkkopf-Schrauben zur Befestigung Ihrer Beschriftungsträger an Multifix 45 (3,5 x 13 mm)

	ID	Artikel-Nr.
Senkkopf-Schrauben	7841	iMF45SchV10

### Distanzset

Eine Verpackungseinheit besteht aus vier Quadratrohren 25 x 25 x 1,5 mm mit einer Länge von 50 mm, vier Stockschrauben M8 x 100 und vier Sechskantmuttern M8. Generieren Sie mit diesem Set einen Abstand oder eine Schattenfuge zur Wand.

	ID	Artikel-Nr.
Distanzset	8060	iMF45Distanz

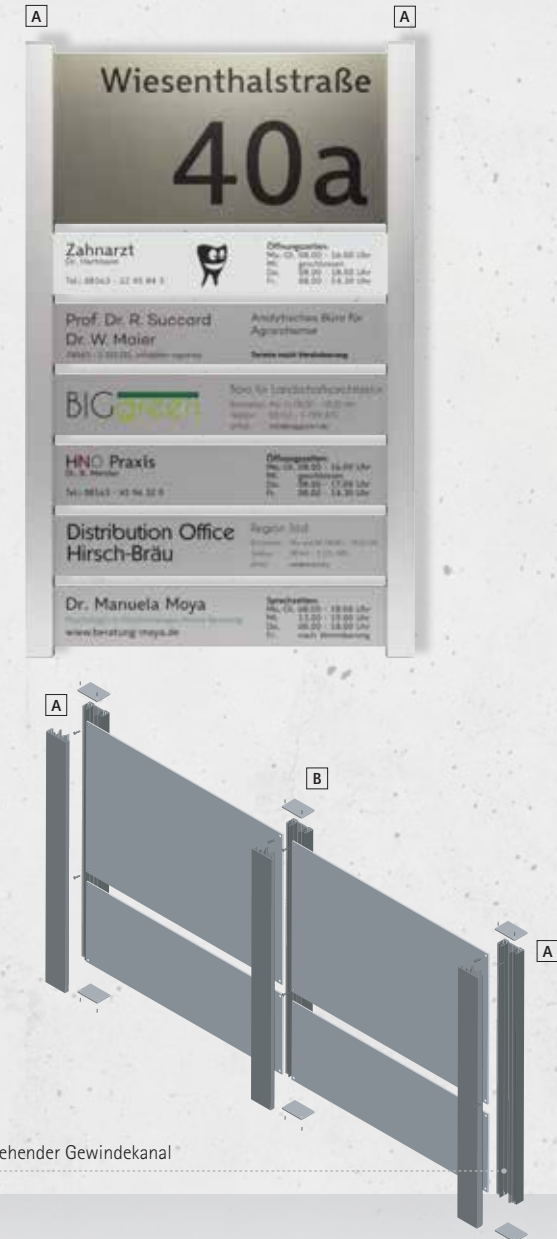





BERLIN Multifix Profile sind für die Aufnahme von 3 mm Material geeignet. Wir empfehlen Aluminiumverbundplatten oder Vollmaterial.

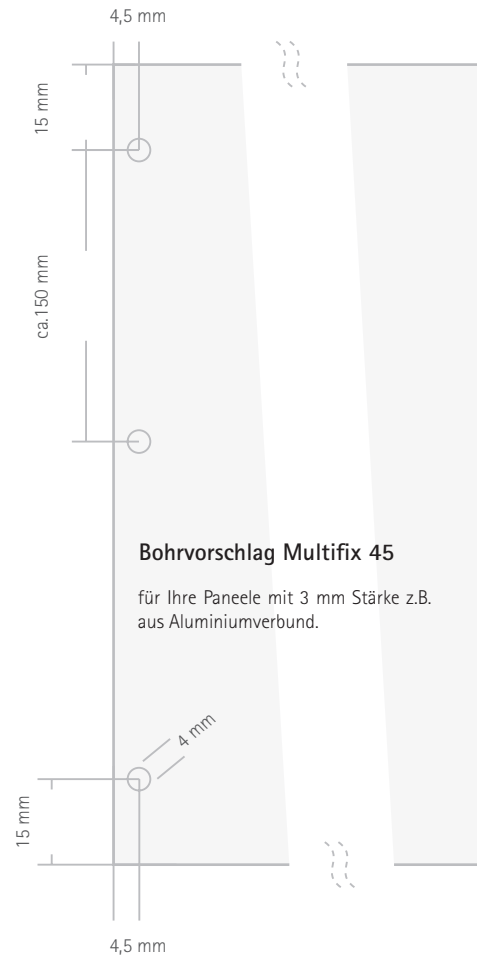

## Montageanleitung

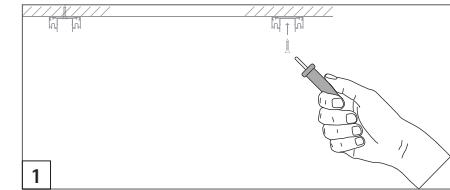

Grundprofile passend zur Breite des Beschriftungsträgers parallel angeordnet an der Wand befestigen. Ggf. vorher Unebenheiten an der Wand entfernen, oder mittels Unterlegscheiben bzw. Distanzset ausgleichen.

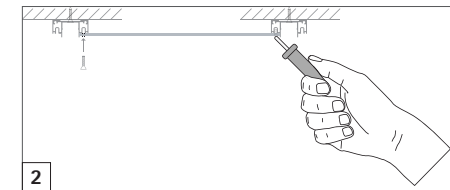

Beschriftungsträger beidseitig in den vorgesehenen Schraubkanälen befestigen.

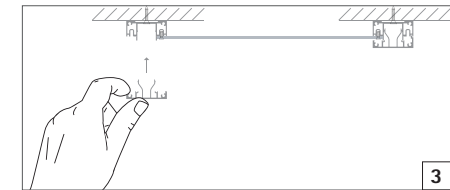

Abdeckprofil in Grundprofil einclippen.

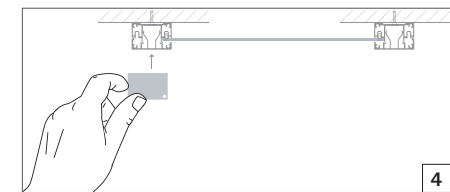

Deckel mittels Schrauben, in den vorgesehenen Schraubaugen befestigen.

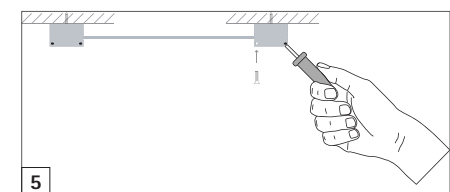



## Modellreihe ORLANDO

Hochwertig und elegant → Vom Türschild bis zum Außenaufsteller – die leicht gewölbte Front charakterisiert alle Elemente der Modellreihe ORLANDO. Ob Etagen- und Hauptwegweiser, Innenaufsteller oder Deckenabhängiger: ORLANDO ist überall ein eleganter, besonders repräsentativer Blickfang. Informationen sind unkompliziert zu aktualisieren und schnell durch den raffinierten Türmechanismus austauschbar.

- Aluminium
- konvex
- papierflexibel
- benutzerfreundlich

Hochwertig, schlicht und elegant, dabei funktional und durch viele Farbvariationen besonders anpassungsfähig gehört ORLANDO zu den erfolgreichsten Leitsystemen in der Produktpalette.







Locking Technologies and Devices GmbH

- 3<sup>rd</sup> Geschäftsbereich  
Kundenberatung
- 2<sup>nd</sup> Marketing  
Besprechungsräume  
Logistik
- 1<sup>st</sup> Ausbildung  
Hygieneberatung  
Sekretariat
- E: Logistik  
Kundenbüro





## ORLANDO Außenaufsteller



Eine einladende Haltung - Der ORLANDO Außenaufsteller besticht durch seine extreme Stabilität, gepaart mit elegantem Design.

### Technische Daten:

Die kalt gewalzte Beschriftungsfläche aus 3 mm Aluminiumverbundmaterial (standardmäßig RAL 9016 verkehrsweiß oder RAL 9006 weißaluminium) ist fest mit den seitlichen Aluminiumgrundprofilen verbunden. Die zusätzlichen Abdeckprofile (standardmäßig silber eloxiert E6/EV1, auf Wunsch Lackierung nach RAL möglich) sorgen für eine saubere Optik. Der 150 mm hohe Sockel wird standardmäßig in silber geliefert. Über 3150 mm Aufstellerhöhe ist die Beschriftungsfläche geteilt und mit einem H-Profil verbunden. Die Beschriftung selbst erfolgt durch selbstklebende Plottbuchstaben oder Digitaldruck.

Alle Außenaufsteller werden mit um 350 bis 500 mm verlängerten Seitenpfosten geliefert.

Aufstellerformat	Beschriftungsfläche	WLZ	ID	Artikel-Nr.
Höhe x Breite in mm	Höhe x Breite in mm			RAL 9016 verkehrsweiß
2150 x 1000 <b>BESTSELLER</b>	2000 x 850	2	1684	i1501 *
2650 x 1000	2500 x 850	2	1686	i1502 *
3150 x 1000	3000 x 850	2	1688	i1503
<hr/>				
2150 x 1250	2000 x 1100	2	1692	i1601
2650 x 1250 <b>BESTSELLER</b>	2500 x 1100	2	1694	i1602
3150 x 1250	3000 x 1100	2	1696	i1603
<hr/>				
3150 x 1500	3000 x 1350	2	1698	i1703
4150 x 1500	4000 x 1350	2	1700	i1705 **
5150 x 1500	5000 x 1350	1	1702	i1707 **

Aufstellerformat	Beschriftungsfläche	WLZ	ID	Artikel-Nr.
Höhe x Breite in mm	Höhe x Breite in mm			RAL 9006 weißaluminium
2150 x 1000	2000 x 850	2	1685	i1501F18 *
2650 x 1000	2500 x 850	2	1687	i1502F18 *
3150 x 1000	3000 x 850	2	1689	i1503F18
<hr/>				
2150 x 1250	2000 x 1100	2	1693	i1601F18
2650 x 1250	2500 x 1100	2	1695	i1602F18
3150 x 1250	3000 x 1100	2	1697	i1603F18
<hr/>				
3150 x 1500	3000 x 1350	2	1699	i1703F18
4150 x 1500 <b>BESTSELLER</b>	4000 x 1350	2	1701	i1705F18 **
5150 x 1500	5000 x 1350	1	1703	i1707F18 **

Individuelle Lackierung und Formate auf Anfrage. WLZ = Windlastzone Binnenland (Bemessungsgrundlage).

\* Aufsteller können alternativ mit Bodenplatte zum Aufdübeln auf ein Fundament geliefert werden.

\*\* Beschriftungsfläche 2-teilig. Inklusive Verstärkungsprofil, 60 x 60 x 3 mm, Stahlrohr verzinkt.



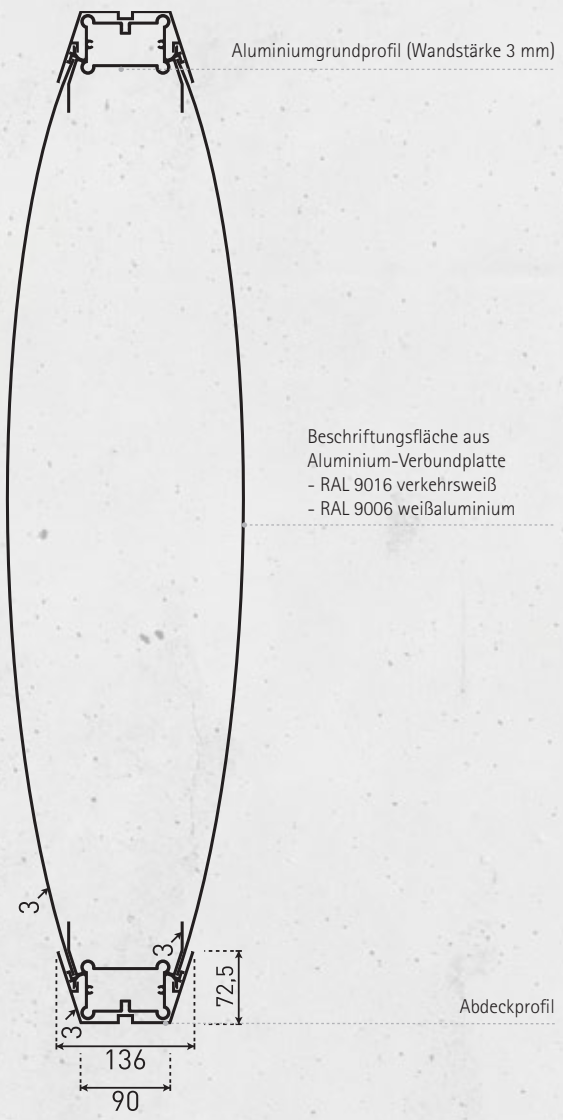

## ORLANDO Beleuchtungen

Für den Außenbereich, inkl. Leuchtmittel. Genaue Details finden Sie auf Seite 170.



Bezeichnung	Format	Einbautiefe	bis Beleuchtungshöhe	Leistung	ID	Artikel-Nr.
	in mm	in mm				
LED Beleuchtung Außenstrahler	245 x 210	43	3 m	50 W	10603	iLED50W3000K
Outdoor Bodeneinbauleuchte	160 x 160	112	3 m	6 x 1,25 W	10606	iLED SQUARE
Outdoor Bodeneinbauleuchte	549 x 68	80	5 m	12 x 1,5 W	10605	iLED LINEV
Outdoor Bodeneinbauleuchte	1025 x 68	80	5 m	24 x 1,5 W	10604	iLED LINEVI
<b>BESTSELLER</b> LED-Solar Beleuchtung FIX	62 x 243	134	2 m	2,4 W	8786	iLED SOLAR 1
<b>BESTSELLER</b> LED-Solar Beleuchtung MOVE	40,5 x 210,5	232	2 m	4 W	8787	iLED SOLAR 2





## ORLANDO Innenaufsteller – papierflexibel

Außergewöhnlich mit Stil – der ORLANDO Innenaufsteller hilft bei der Orientierung oder präsentiert wechselnde Informationen.

### Technische Daten:

Die seitlichen Abschlussleisten sind standardmäßig silber eloxiert. Die anti-reflektierende Schwingtüre aus 2 mm transparentem Kunststoff lässt sich beidseitig mittels der seitlichen Riegel lösen und aufklappen, somit wird der Zugriff auf die Beschriftungsfläche (RAL 9016 verkehrsweiß) frei. Um unbefugten Zugriff zu erschweren lässt sich der Riegel zusätzlich mittels einer Feststellschraube sichern. Sockel und Bodenplatte werden standardmäßig in RAL 9007 grau aluminium lackiert.

Aufstellerformat	Beschriftungsfläche	sichtbare Beschriftungsfläche	ID	Artikel-Nr.
Höhe x Breite in mm	Höhe x Breite in mm	Höhe x Breite in mm		
2100 x 440 <b>BESTSELLER</b>	2000 x 420	2000 x 406	1515	i1214F18
2100 x 610	2000 x 594	2000 x 576	1628	i1314F18

### Beschriftung

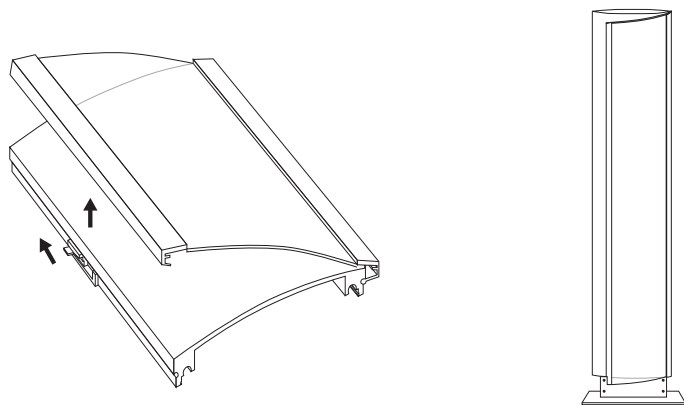

Die Beschriftung kann wahlweise mit Plottbuchstaben, Papiereinlage oder durch Digitaldruck erfolgen. Die Tür des Innenwegweisers durch Anheben des seitlichen Schiebers öffnen, nachdem die Kunststoffschraube nach außen gedreht wurde. Die Beschriftung kann nun eingelegt werden.

Die Tür mittels Schieber schließen und die Feststellschraube wieder etwas eindrehen, falls unbefugter Zugriff zusätzlich erschwert werden soll.

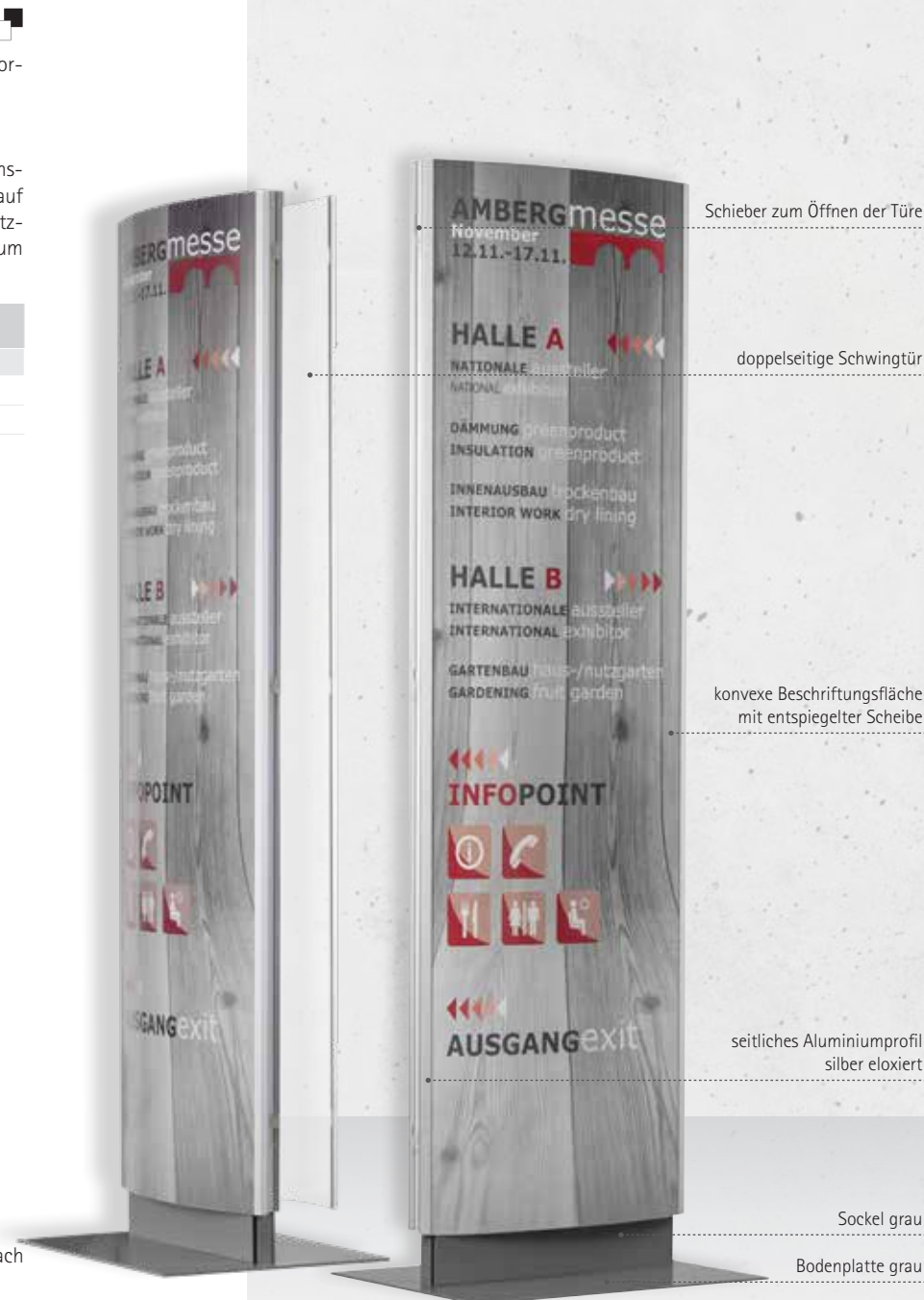



## ORLANDO Deckenhänger - Direktbeschriftung

Die seitlichen Abschlussleisten sind lackiert in RAL 9006 weißaluminium. Die doppelseitige Beschriftungsfläche ist in RAL 9016 verkehrsweiß lackiert. Die Lieferung erfolgt inkl. 2 x 1,5 m Stahlseil (montiert) und Pressösen.

Schildformat	Beschriftungsfläche	ID	Artikel-Nr.
Höhe x Breite in mm	Höhe x Breite in mm		
148 x 325	148 x 297	 1295	i1102F18
210 x 620	210 x 594	1552	i1302F18
297 x 865	297 x 840	1668	i1402F18

 Optimales Schildformat für Fluchtweg- und Brandschutzzeichen.

Zubehör	ID	Artikel-Nr.
Automatik	3851	i7732

Pro Schild werden 2 Stück der Automatiken benötigt. Eine Beschreibung der Automatik finden Sie auf Seite 177.

### Beschreibung und Montage

Die Beschriftung erfolgt hier unmittelbar auf die Beschriftungsfläche durch selbstklebende Folienbuchstaben, Digitaldruck oder Brand-/Fluchtwegsymbole.

Die Deckenbefestigung erfolgt wahlweise mittels herkömmlicher Haken oder der Deckenautomatik. Die Automatik lässt ein nachträgliches Justieren zu, sodass Unebenheiten sowie kleine Unterschiede in der Seillänge mühelos ausgeglichen werden können.

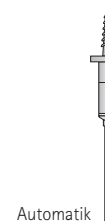
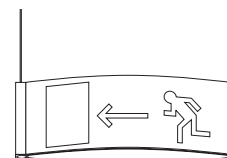



### ORLANDO Fahnschild – Direktbeschriftung, papierflexibel



Dieses Schild kann beidseitig eingesetzt werden. Die Abschlussleisten sind RAL 9006 weißaluminium eloxiert. Die Beschriftung erfolgt entweder direkt auf die Beschriftungsfläche (RAL 9016 verkehrsweiß), z. B. durch Brandschutz- sowie Fluchtwegsymbole, oder mittels Papiereinlage.

Schildformat	Beschriftungsfläche	ID	Artikel-Nr.
Höhe x Breite in mm	Höhe x Breite in mm		
<b>Direktbeschriftung</b>			
148 x 148	148 x 148	1212	i1003F18
148 x 325	148 x 297	 1313	i1103F18
<b>papierflexibel</b>			
148 x 148	144 x 140	7630	i1051F18

 Optimales Schildformat für Fluchtweg- und Brandschutzzeichen.

#### Beschreibung und Montage

Der Adapter besteht aus einem Montagegrundprofil und einem silber eloxierten Adapterprofil. Das Grundprofil wird mittels zwei Schrauben an der Wand befestigt. Eine seitliche Madenschraube sichert das darüber geschobene Adapterprofil, an dem die Schilder doppelseitig befestigt sind.

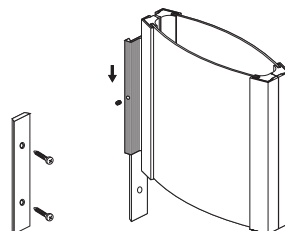

### ORLANDO Wegweiser zur Wandmontage – Direktbeschriftung



Dieses Schild kann beidseitig eingesetzt werden. Die Abschlussleisten sind RAL 9006 weißaluminium. Die Beschriftung erfolgt hier unmittelbar auf die Beschriftungsfläche (RAL 9016 verkehrsweiß) durch selbstklebende Folie oder durch Brandschutz- sowie Fluchtwegsymbole.

Schildformat	Beschriftungsfläche	ID	Artikel-Nr.
Höhe x Breite in mm	Höhe x Breite in mm		
148 x 325	148 x 297	 1331	i1104F18
210 x 620	210 x 594	1648	i1316F18
297 x 450	297 x 420	1534	i1217F18

 Optimales Schildformat für Fluchtweg- und Brandschutzzeichen.

#### Montage und Beschriftung

Versteckte Montage: Die Lochbohrungen werden durch die Abschlussleisten verdeckt. Die Beschriftung erfolgt unmittelbar auf die Beschriftungsfläche durch selbstklebende Folienbuchstaben oder durch Brandschutz- sowie Fluchtwegsymbole.

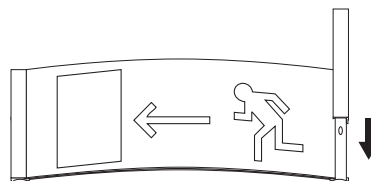





## ORLANDO Wegweiser zur Wandmontage - papierflexibel

In allen Formaten papierflexibel - die Abdeckung mit Türmechanismus macht es möglich, mit dem ORLANDO Wandwegweiser auch großformatige, wechselnde Informationen zu präsentieren.

### Technische Daten:

Die Beschriftungsfläche ist in RAL 9016 verkehrsweiß lackiert. Die Abschlussleisten sind standardmäßig silber eloxiert.

Schildformat	Papierformat	sichtb. Beschriftungsfläche	ID	Artikel-Nr.	
Höhe x Breite in mm	Höhe x Breite in mm	Höhe x Breite in mm			
297 x 230	297 x 210 (~DIN A4 hoch)	297 x 196	1178	i1001F18	
210 x 320	210 x 297 (~DIN A4 quer)	210 x 286	1230	i1100F18	
420 x 320	<b>BESTSELLER</b> 420 x 297 (~DIN A3 hoch)	420 x 286	1261	i1101F18	
1000 x 320	1000 x 297	1000 x 286	1373	i1107F18	
297 x 440	297 x 420 (~DIN A3 quer)	297 x 406	1416	i1201F18	
594 x 440	<b>BESTSELLER</b> 594 x 420 (~DIN A2 hoch)	594 x 406	1457	i1205F18	
1000 x 440	1000 x 420	1000 x 406	1476	i1207F18	
2000 x 440	2000 x 420	2000 x 406	1496	i1212 F18	
420 x 610	420 x 594 (~DIN A2 quer)	420 x 576	1570	i1304F18	
841 x 610	841 x 594 (~DIN A1 hoch)		8872	i1305F18	
1000 x 610	<b>BESTSELLER</b> 1000 x 594	1000 x 576	1590	i1307F18	
2000 x 610	2000 x 594	2000 x 576	1609	i1312F18	
1189 x 850	1189 x 841 (~DIN A0 hoch)		8873	i1409F18	

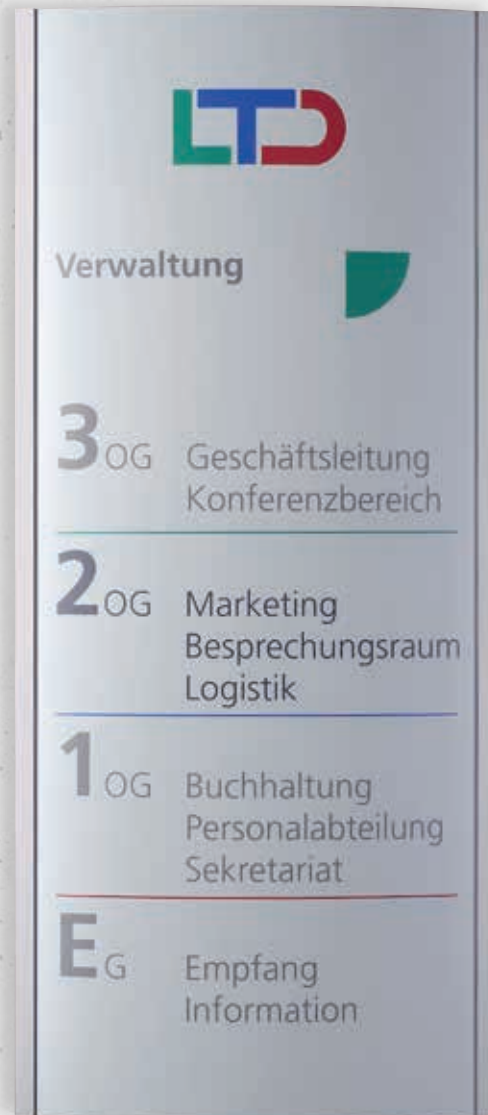

Schieber zum Öffnen der Türe



### Montage und Beschriftung

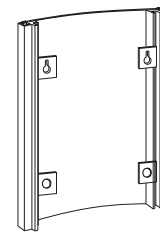

1

Die Montage erfolgt mit zwei Schrauben, an denen der Wegweiser durch die Schlüssellochbohrungen aufgehängt wird. Nach dem Justieren (siehe Punkt 2) werden die unten liegenden Montageflächen mit der Wand verklebt, um eine unbefugte Entnahme zu verhindern.

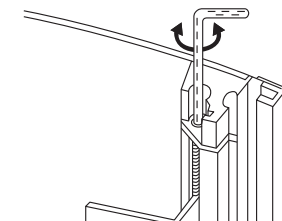

2

Nach dem Einhängen (siehe Punkt 1) in die Schrauben wird der Wegweiser mit der oben liegenden Vorrichtung und unter Zuhilfenahme eines Sechskantschlüssels justiert.

## ORLANDO Türschilder zur Wandmontage - papierflexibel

Hochwertig und elegant – die leicht gewölbte Front verhilft ORLANDO zu einem besonders repräsentativen Blickfang. Die Montage erfolgt verdeckt und Papiereinlagen können unkompliziert selbst erstellt werden. Eine versteckte Kerbe hält die Abdeckung, die somit vor unbefugter Entnahme gesichert ist und nur mit einem Sauger entnommen werden kann.

Schildformat	sichtbare Beschriftungsfläche	ID	Artikel-Nr.
Höhe x Breite in mm	Höhe x Breite in mm		
148 x 110 (~DIN A6) <b>BESTSELLER</b>	144 x 100	1139	i1000F18
148 x 148	144 x 140	1395	i1148F18
210 x 148 (~DIN A5)	206 x 140	1352	i1105F18

**SCHNELLER**  
**EFFEKTIVER**  
**SAUBERER**

**Klebmontage =** **PROFIT** / **ZEIT**

**ORLANDO**  
 Klebmontage  
 Produkte

### Montage und Beschriftung

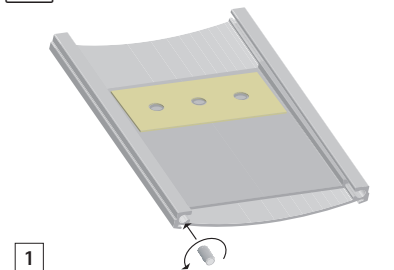

**1** Zur Entnahme der Montageplatte die untere Sicherungsschraube öffnen.

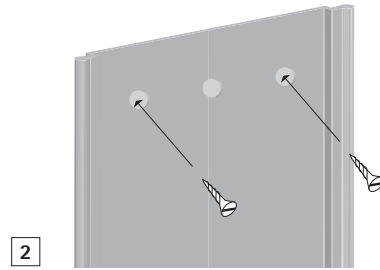

**2** Die Montageplatte kann mittels Klebepad oder Bohrung\* an der Wand befestigt werden.

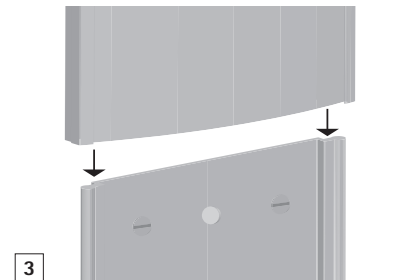

**3** Nach dem Anbringen der Montageplatte wird das eigentliche Schild wieder aufgesetzt.

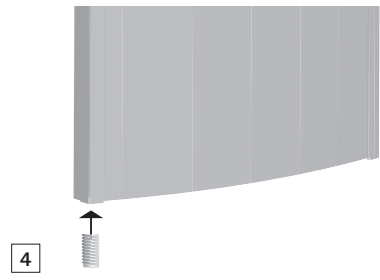

**4** Mit dem Arretieren des Schildes durch die Sicherungsschraube ist die Montage abgeschlossen.

\* Montagematerial zur Wandmontage (Schrauben und Dübel) nicht im Lieferumfang enthalten.

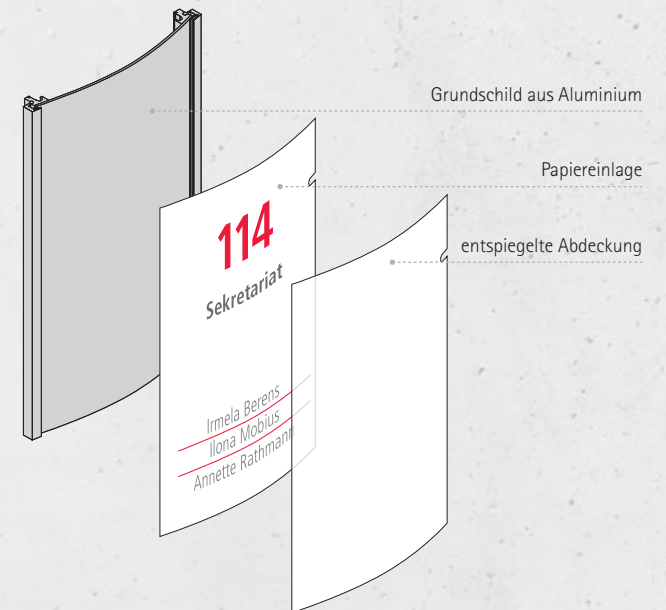



## Universalanzeige „frei | belegt“

Name	ID	Art. No.
Universalanzeige frei   belegt	6035	iuniversalfb

Siehe Seite 180.

## ORLANDO Papiereinlagen

Papiereinlagen werden in reinweiß, blanco zum Selbstbeschriften mit Laser- und Tintenstrahldrucker, geliefert.

Format		VE	ID	Artikel-Nr.
Höhe x Breite in mm				
144 x 105	für Türschild i1000	50 Blatt	1121	i1000P50 *
		10 Blatt	1122	i1000P10 *
144 x 144	für Türschild i1148 und Fahnschild i1051	50 Blatt	1384	i1148P50 *
		10 Blatt	1385	i1148P10 *
206 x 144	für Türschild i1105	50 Blatt	1341	i1105P50 *
		10 Blatt	1342	i1105P10 *
297 x 210	für Wegweiser ~DIN A4	10 Blatt	1221	i297x210P10
420 x 297	für Wegweiser ~DIN A3	5 Blatt	1405	i420x297P5

\* Angestanz am ~DIN A4 Bogen.

### Einsetzen der Beschriftungseinlage

**1** Die Abdeckung entnehmen Sie, indem Sie den beiliegenden Sauger auf die Scheibe pressen und anschließend die Haube nach vorne abziehen.

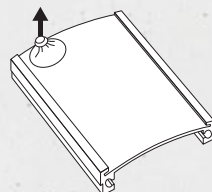

**2** Beachten Sie beim Einlegen der Beschriftung, dass die Stanzung in der Papiervorlage oben rechts in den Sicherungsstift des Schildes eingepasst wird. Richtige Position und Schutz vor unbefugter Entnahme ist so garantiert.

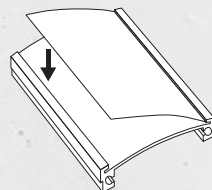

**3** Nach Einlage des Papiers die Abdeckung zunächst rechts in den Sicherungsstift setzen, um auch hier die richtige Position zu finden und eine unberechtigte Entnahme zu verhindern.

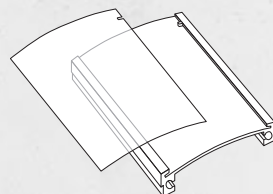

**4** Nun wird das Türschild geschlossen, indem Sie die Abdeckung an der linken Seite in das Profil einschieben.

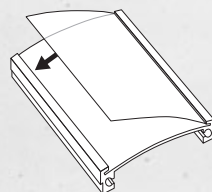

Zubehör/Piktogramme	ID	Artikel-Nr.
Gestaltungsvorlagen inkl. Piktogrammen und freier Installationsdatei „Inkscape“	6181	ivorlagen



Auszug aus dem Gesamtprogramm, siehe Seite 182. Beschriftung mit Braille-Blindenschrift/Taktilen Buchstaben ab Seite 162.





## Modellreihe RIO

Zeitlos und zurückhaltend → Bereits am Eingang erwartet den Besucher eine geschmackvolle Begrüßung. Die Verwendung von gebürsteten Beschriftungsflächen in Edelstahloptik sowie die Möglichkeit von hoch- oder querformatigen Aufstellern lässt keine Wünsche offen. Die Weiterführung erfolgt im Innenbereich durch Innenaufsteller, Wandwegweiser und Deckenhänger in gleicher Systembauweise. Edelstahl - auf das Wesentliche reduziert - ist die Basis für die papierflexible Innenbeschilderung: ein „rahmenloser“ Informationsträger für alle besonders anspruchsvollen architektonischen Lösungen.

- Edelstahl
- rahmenlose Optik
- papierflexibel

Wie bei allen Modellreihen kann die Aktualisierung von Informationen schnell und kostengünstig durch den Nutzer durchgeführt werden.



Einwohnermeldeamt



# Rathaus Hohengau

Stadtkassier - Anwendung  
Stadtkassier - Leitung -  
Ba- und Dienstbereich  
Finanzverwaltung  
Kasse, Steuern, Abgaben  
Stadtkämmerei

EBENE

3

Geschäftsstelle  
Stadttr., weitere Dienst  
Bildung und Freizeit  
Schul-, Sport- und Volkshochschule  
Kindergärten, Seniore  
Bürgerbüro  
Gästehaus

EBENE

2

Liegenschaften  
1. Bürgerbüro  
Wirtschaftsverwaltung - Kultur  
Konferenzraum  
Bauverwaltung

EBENE

1

Einwohnermeldeamt  
Friedhof, Ausweise  
Friedhofamt  
Fest- und Sozialversicherung  
Gewerbe und Gaststätten  
Heldbüro  
Müllabfuhr

EBENE

0

Tiefbauamt 3.15

Frau Seifried  
Frau Brunnbauer  
Herr Fischer

## RIO Außenaufsteller Magnum XL



Auffallend und selbstbewusst - die neue große Stele stellt Ihre Information souverän in den Vordergrund.

### Technische Daten:

Die Seitenpfosten bestehen aus einem silber eloxierten Aluminiumprofil. Zusätzliche, verdeckt liegende Verbindungsprofile sorgen für die nötige Stabilität und dienen dem Beschriftungsträger aus Aluminiumverbund in Edelstahloptik als Verstärkung. Der Aufsteller ist oben mit einem silbernen Deckel verschlossen. Die Tiefe beträgt insgesamt 167 mm. Die Montage erfolgt mittels verlängerten Seitenpfosten oder Bodenplatten (jeweils separat zu bestellen), die von außen verschraubt werden.

Aufstellerformat	Beschriftungsfläche	WLZ *	ID	Artikel-Nr.
Höhe x Breite x Tiefe in mm	Höhe x Breite in mm			
3000 x 1000 x 167	3000 x 995,5	2	8837	i92outdoorXL3000.1000 <sup>1</sup>
3000 x 1250 x 167	3000 x 1245,5	2	8838	i92outdoorXL3000.1250 <sup>1</sup>
3000 x 1500 x 167	3000 x 1495,5	2	8839	i92outdoorXL3000.1500 <sup>2</sup>
4000 x 1250 x 167 **	4000 x 1245,5	2	8840	i92outdoorXL4000.1250 <sup>2</sup>
4000 x 1500 x 167 **	4000 x 1495,5	2	8841	i92outdoorXL4000.1500 <sup>2</sup>
5000 x 1250 x 167 **	5000 x 1245,5	2	8842	i92outdoorXL5000.1250 <sup>2</sup>
5000 x 1500 x 167 **	5000 x 1495,5	2	8843	i92outdoorXL5000.1500 <sup>2</sup>
6000 x 1250 x 167 **	6000 x 1245,5	1	8844	i92outdoorXL6000.1250 <sup>3</sup>
6000 x 1500 x 167 **	6000 x 1495,5	1	8845	i92outdoorXL6000.1500 <sup>3</sup>

\* WLZ = Windlastzone Binnenland (Bemessungsgrundlage).

\*\* Beschriftungsträger ist geteilt.

Profilsansicht

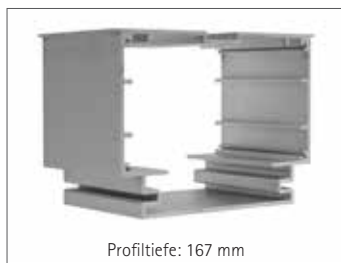

Beschreibung	ID	Artikel-Nr.
2 verzinkte Stahlrohre 140 x 80 x 6 x 1000 mm	8066	ieinschubXL
<sup>1</sup> 2 Bodenplatten, Stahl verzinkt, 250 x 250 x 25 mm, 4 Bohrungen Ø 18 mm, Schaft 140 x 80 x 6 x 500 mm	8055	iBoplaXL1
<sup>2</sup> 2 Bodenplatten, Stahl verzinkt, 300 x 300 x 25 mm, 4 Bohrungen Ø 26 mm, Schaft 140 x 80 x 6 x 500 mm	8056	iBoplaXL2
<sup>3</sup> keine Bodenplatten erhältlich	---	

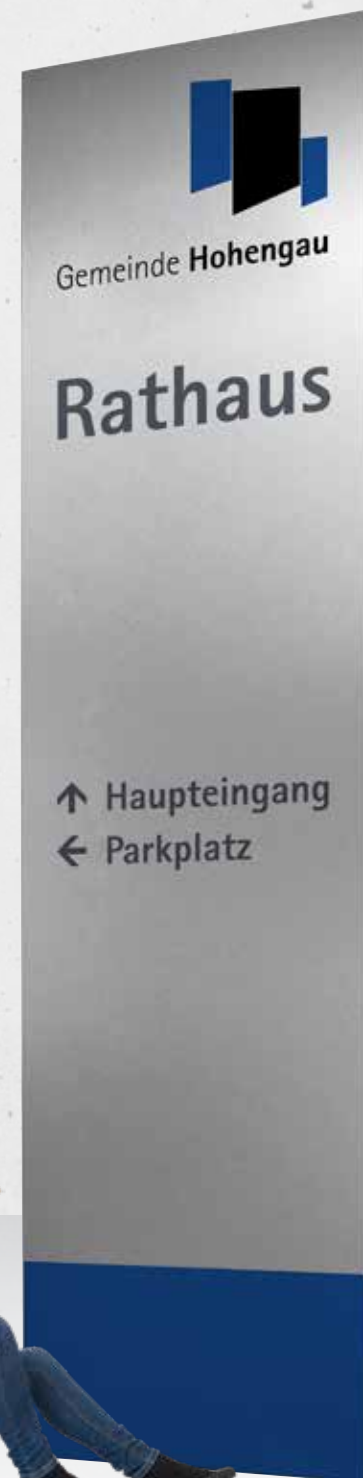



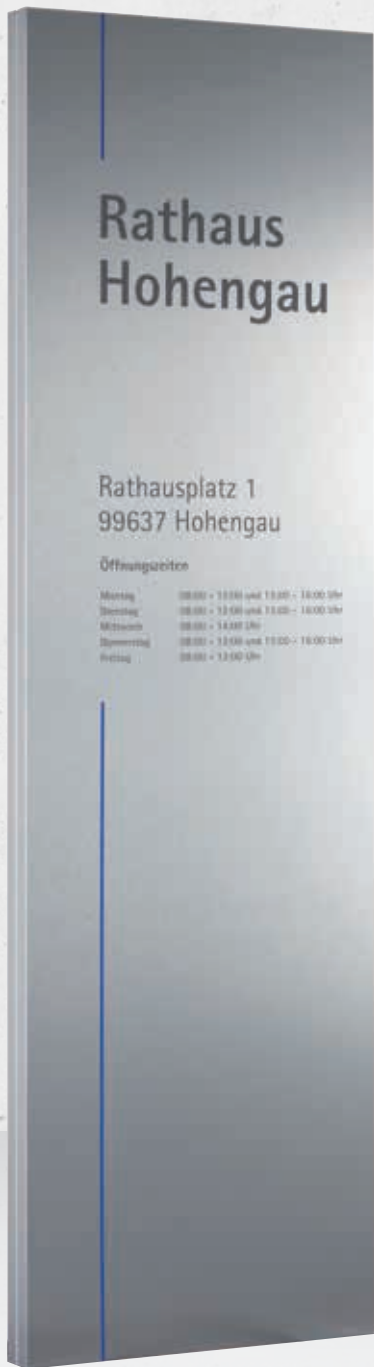

## RIO Außenaufsteller



Klein aber oho.

### Technische Daten:

Der Aufsteller besteht aus einem silber eloxierten Aluminiumrahmen, der auf Gehrung geschnitten und mittels innenliegenden Winkeln verbunden ist. Die doppelseitigen Beschriftungsträger sind aus Aluminiumverbund (3 mm) in Edeldstahlloptik. Die Tiefe beträgt insgesamt 45 mm. Die Montage erfolgt mittels der um 300 bzw. 500 mm verlängerten Seitenpfosten. Für diese Ausführung gibt es keinen statischen Nachweis.

Aufstellerformat	Beschriftungsfläche	ID	Artikel-Nr.
Höhe x Breite x Tiefe in mm	Höhe x Breite in mm		

### Hochformat = vertikale Bürstung

1500 x 450 x 45	1497,5 x 445,5	8846	i92OUTDOOR150045045
1800 x 450 x 45	1797,5 x 445,5	8847	i92OUTDOOR180045045

Profilsansicht



## RIO Außenaufsteller

Die elegante Art Besucher zu begrüßen – der RIO Außenaufsteller besticht durch Design und Ästhetik.



### Technische Daten:

Der Grundkörper besteht aus einem silber eloxierten Aluminiumrahmen, der auf Gehrung geschnitten und mittels innenliegenden Winkeln verbunden ist. Zusätzliche verdeckte Verbindungsprofile sorgen für die nötige Stabilität und dienen dem Beschriftungsträger aus Aluminiumverbund in Edelstahloptik als Verstärkung. Die Tiefe beträgt insgesamt 80 mm. Die Montage erfolgt mittels um 500 mm verlängerten Verstärkungsrohren (Stahl 60 x 60 mm).

Aufstellerformat	Beschriftungsfläche	WLZ *	ID	Artikel-Nr.
Höhe x Breite x Tiefe in mm	Höhe x Breite in mm			

#### Hochformat = vertikale Bürstung

1500 x 625 x 80	1497,5 x 620,5	2	8852	i92outdoor1500.625 <sup>A</sup>
2000 x 730 x 80	1997,5 x 725,5	2	4471	i92outdoor2000.730 <sup>A</sup>
2500 x 730 x 80	2497,5 x 725,5	2	4477	i92outdoor2500.730 <sup>A</sup>
3000 x 730 x 80	2997,5 x 725,5	2	4483	i92outdoor3000.730 <sup>B</sup>
2000 x 1000 x 80	1997,5 x 995,5	2	4467	i92outdoor2000.1000 <sup>A</sup>
2500 x 1000 x 80	2497,5 x 995,5	2	4473	i92outdoor2500.1000 <sup>B</sup>
3000 x 1000 x 80	2997,5 x 995,5	2	4479	i92outdoor3000.1000 <sup>B</sup>
2000 x 1250 x 80	1997,5 x 1245,5	2	4469	i92outdoor2000.1250 <sup>B</sup>
2500 x 1250 x 80	2497,5 x 1245,5	2	4475	i92outdoor2500.1250 <sup>B</sup>
3000 x 1250 x 80	2997,5 x 1245,5	1	4481	i92outdoor3000.1250 <sup>B</sup>

#### Querformat = horizontale Bürstung

1250 x 1800 x 80	1247,5 x 1795,5	2	4459	i92outdoor1250.1800 <sup>A</sup>
1250 x 2000 x 80	1247,5 x 1995,5	2	4461	i92outdoor1250.2000 <sup>A</sup>
1250 x 2500 x 80	1247,5 x 2495,5	2	4463	i92outdoor1250.2500 <sup>A</sup>
1250 x 3000 x 80	1247,5 x 2995,5	2	4465	i92outdoor1250.3000 <sup>A</sup>

\* WLZ = Windlastzone Binnenland (Bemessungsgrundlage)

Alle RIO Außenaufsteller können mit Bodenplatten zum Aufdübeln geliefert werden.

<sup>A</sup> 2 Bodenplatten,  
Stahl verzinkt, 250 x 250 x 15 mm, 4 Bohrungen Ø 14 mm, Schaft 60 x 60 x 3 x 600 mm

<sup>B</sup> 2 Bodenplatten,  
Stahl verzinkt, 250 x 250 x 25 mm, 4 Bohrungen Ø 18 mm, Schaft 60 x 60 x 6 x 1000 mm



Profilsansicht



Profiltiefe: 80 mm

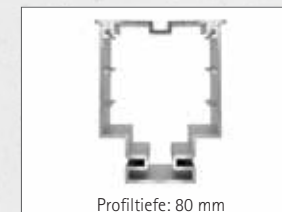

Profiltiefe: 80 mm

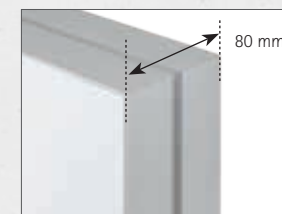

80 mm

(Technische Modifikationen vorbehalten,  
optische Abweichungen möglich.)



## RIO Briefkastenstele



Hochwertig und individuell - die Briefkastenstele präsentiert sich zeitlos und stilvoll.

### Technische Daten:

Der Grundkörper besteht aus zwei Seitenpfosten aus silber eloxiertem Aluminium, einem silberfarbenen Deckel und beidseitig angebrachte Aluminiumverbundplatten in Edelstahloptik. Standardmäßig ist die Außenstele im Format 2000 x 730 mm erhältlich. Individuelle Formate, Beschriftungen und Farblackierungen können auf Wunsch realisiert werden. Der spritzwassergeschützte Einwurfschlitz befindet sich auf der Frontseite. Die Entnahme der Postsendungen erfolgt rückseitig über eine absperrbare Drehtüre. Die Gesamttiefe beträgt 167 mm. Der innenliegende Briefkasten misst 440 x 370 x 160 mm (H x B x T) und kann somit ein hohes Volumen an Tagespost fassen. Die Stele ist somit das optimale Produkt für Unternehmen und Behörden.

Aufstellerformat	ID	Artikel-Nr.
Höhe x Breite x Tiefe in mm		
2000 x 730 x 167 mm	8079	i92Post2000.730

Die RIO Briefkastenstele wird standardmäßig mit um 500 mm verlängerten Seitenpfosten geliefert.

Profilansicht

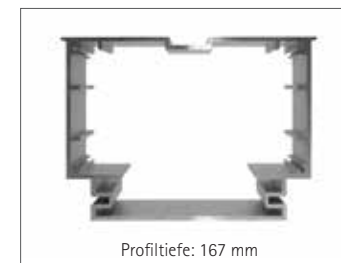

## RIO Beleuchtungen für Außenaufsteller



Für den Außenbereich, inkl. Leuchtmittel. Genaue Details finden Sie auf Seite 170.

Bezeichnung	Format	Einbautiefe	bis Beleuchtungshöhe	Leistung	ID	Artikel-Nr.
	in mm	in mm				
LED Beleuchtung Außenstrahler	245 x 210	43	3 m	50 W	10603	iLED50W3000K
Outdoor Bodeneinbauleuchte	160 x 160	112	3 m	6 x 1,25 W	10606	iLEDSSQUARE
Outdoor Bodeneinbauleuchte	549 x 68	80	5 m	12 x 1,5 W	10605	iLEDLINEV
Outdoor Bodeneinbauleuchte	1025 x 68	80	5 m	24 x 1,5 W	10604	iLEDLINEVI
<b>BESTSELLER</b> LED-Solar Beleuchtung FIX	62 x 243	134	2 m	2,4 W	8786	iLEDSOLAR1
<b>BESTSELLER</b> LED-Solar Beleuchtung MOVE	40,5 x 210,5	232	2 m	4 W	8787	iLEDSOLAR2







## RIO Innenaufsteller

Mobilität und Flexibilität sind die Attribute des RIO Innenaufstellers. Informationen können doppelseitig mittels Folienplott, Digitaldruck oder papierflexibel durch aufgebrachte Wechselmodule\* den Weg weisen.

### Technische Daten:

Der Grundkörper besteht aus einem silber eloxierten Aluminiumrahmen, der auf Gehrung geschnitten und mittels innenliegenden Winkeln verbunden ist. Als Beschriftungsträger dienen doppelseitig angebrachte Aluminiumverbundplatten (3 mm) in Edelstahloptik (vertikale Bürstung). Für den mobilen Einsatz werden in RAL 9007 lackierte Bodenplatten (350 x 120 x 6 mm) geliefert, die am Rahmen bündig verschraubt werden. Die Gesamtrahmentiefe beträgt 45 mm.

Schildformat	Beschriftungsfläche	ID	Artikel-Nr.
Höhe x Breite x Tiefe in mm	Höhe x Breite in mm		
1800 x 450 x 45	1795,5 x 445,5	4505	i92stele1800.450
2000 x 600 x 45	1995,5 x 595,5	4506	i92stele2000.600
2000 x 730 x 45	1995,5 x 725,5	4507	i92stele2000.730

Individuelle Formate auf Anfrage.

\* Bitte übersenden Sie uns dazu einen bemaßten Montageplan unter Berücksichtigung, dass zur Betätigung der Einstellaschen ein Zwischenraum von mind. 5 mm zwischen den Wechselmodulen eingehalten werden muss. Wechselmodule finden Sie auf Seite 45.

Profilsansicht

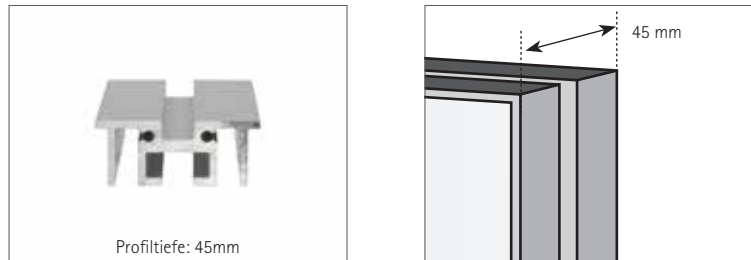



## RIO Deckenhänger – Direktbeschriftung

Die Beschriftung erfolgt unmittelbar auf die Beschriftungsfläche durch selbstklebende Folienbuchstaben, Digitaldruck oder Brandschutz-/Fluchtwegsymbole.

### Technische Daten:

Der Grundkörper besteht aus einem allseits geschlossenen silber eloxierten Aluminiumrahmen, der doppelseitig mit vertikal gebürsteten Verbundplatten (3 mm) in Edelstahloptik verkleidet ist. Die Gesamttiefe beträgt 16 mm. Lieferung inkl. 2 x 1,5 m Stahlseil und Pressösen.

Schildformat	Beschriftungsfläche	ID	Artikel-Nr.
Höhe x Breite x Tiefe in mm	Höhe x Breite in mm		
150 x 650 x 16	147,5 x 647,5	4431	i92hänger150.650
150 x 850 x 16	147,5 x 847,5	4432	i92hänger150.850
150 x 1000 x 16	147,5 x 997,5	4429	i92hänger150.1000
150 x 1250 x 16	147,5 x 1247,5	4430	i92hänger150.1250
250 x 650 x 16	247,5 x 647,5	4435	i92hänger250.650
250 x 850 x 16	247,5 x 847,5	4436	i92hänger250.850
250 x 1000 x 16	247,5 x 997,5	4433	i92hänger250.1000
250 x 1250 x 16	247,5 x 1247,5	4434	i92hänger250.1250

Individuelle Formate auf Anfrage.

Zubehör	ID	Artikel-Nr.
Automatik	3851	i7732

Pro Schild werden 2 Stück der Automaten benötigt. Eine Beschreibung der Automaten finden Sie auf Seite 177.



### Beschreibung und Montage

Die Beschriftung erfolgt hier unmittelbar auf die Beschriftungsfläche durch selbstklebende Folienbuchstaben, Digitaldruck oder Brandschutz-/Fluchtwegsymbole.

Die Deckenbefestigung erfolgt wahlweise mittels herkömmlicher Haken oder der Deckenautomatik. Die Automatik lässt ein nachträgliches Justieren zu, sodass Unebenheiten sowie kleine Unterschiede in der Seillänge mühelos ausgeglichen werden können.

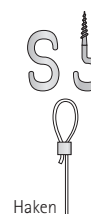
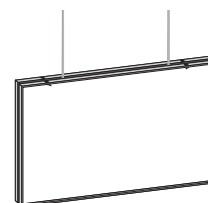

Haken



Automatik

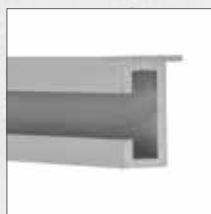

Profilsicht

Einwohnermeldeamt





Im gesamten Gebäude ist  
das Rauchen strengstens untersagt!



## RIO Deckenhänger – papierflexibel

Für doppelseitige Beschriftung (z. B. mit Fluchtwegzeichen oder Papiereinlagen); inklusive 2 x 1,5 m Stahlseil und Pressösen.

Schildformat	Beschriftungsfläche	ID	Artikel-Nr.
Höhe x Breite in mm	Höhe x Breite in mm		
149,5 x 299	 147,5 x 296,5	4413	i9240

 Optimales Schildformat für Fluchtweg- und Brandschutzzeichen.

Zubehör	ID	Artikel-Nr.
Automatik	anstelle Haken	3851 i7732

Pro Schild werden 2 Stück der Automaten benötigt. Eine Beschreibung der Automaten finden Sie auf Seite 177.

### Beschreibung und Montage

Die Beschriftung erfolgt hier unmittelbar auf die Beschriftungsfläche durch selbstklebende Folienbuchstaben, Digitaldruck oder Brandschutz-/Fluchtwegsymbole.

Die Deckenbefestigung erfolgt wahlweise mittels herkömmlicher Haken oder der Deckenautomatik. Die Automatik lässt ein nachträgliches Justieren zu, sodass Unebenheiten sowie kleine Unterschiede in der Seillänge mühelos ausgeglichen werden können.

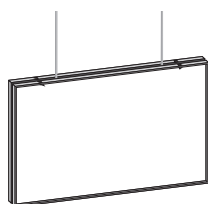

Haken

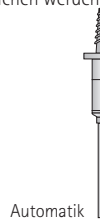

Automatik

## RIO Fahnschild – papierflexibel

Für doppelseitige Beschriftung (z. B. mit Fluchtwegzeichen oder Papiereinlagen), inklusive Adapter aus Aluminium, silber eloxiert.

Schildformat	Beschriftungsfläche	ID	Artikel-Nr.
Höhe x Breite in mm	Höhe x Breite in mm		
149,5 x 149,5	147,5 x 147,5	4398	i9222
149,5 x 299	 147,5 x 296,5	4396	i9220

 Optimales Schildformat für Fluchtweg- und Brandschutzzeichen.

### Beschreibung und Montage

Der Adapter besteht aus einem Montagegrundprofil und einem silber eloxierten Adapterprofil. Das Grundprofil wird mittels zwei Schrauben an der Wand befestigt. Eine seitliche Madenschraube sichert das darüber geschobene Adapterprofil, an dem die Schilder doppelseitig befestigt sind.

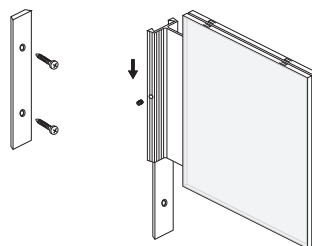





## RIO Türschild/Wegweiser zur Wandmontage - papierflexibel



RIO



### Schraubmontage

Einstelllaschen

Grundplatte aus Edelstahl, 6 mm tief,  
rückseitige Ausbuchtung für Schattenfuge

Papiereinlage

entspiegelte Abdeckung

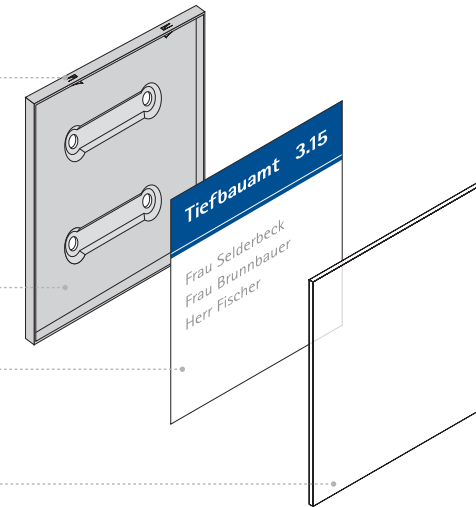

### Montage und Beschriftung

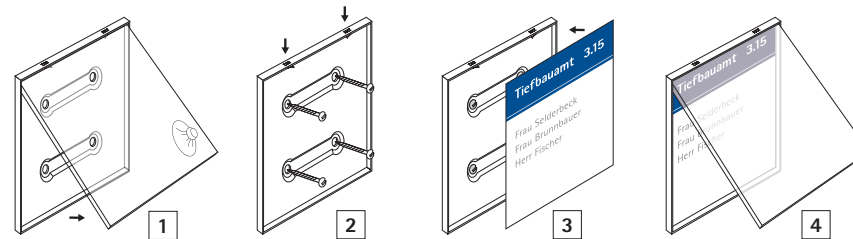

1

Mit Hilfe des Saugers die Acrylglasscheibe abziehen. Anschließend durch die Löcher in der Grundplatte die Bohrlöcher an der Wand anzeichnen.

2

Nach dem Setzen der Dübel das Türschild mit Schrauben anbringen. Schraube darf nur handfest angezogen werden.

3

Um eine sichere Fixierung der Scheibe zu gewährleisten, die beiden Einstelllaschen an der Oberseite der Grundplatte leicht eindrücken.

4

Beim Wiedereinsetzen der Acrylglasscheibe diese zuerst oben einschieben und fest gegen die Einstelllaschen drücken. Anschließend die Scheibe auf der gegenüberliegenden unteren Seite fest eindrücken.



## RIO Türschild/Wegweiser zur Wandmontage - papierflexibel

Klebmontage/1-Loch Schraubmontage

Einstelllaschen

Inkl. Klebematerial auf der Rückseite für eine schnellere und effektivere Montage

Grundplatte aus Edelstahl, 6 mm tief, Rückwand mit 1-Loch Bohrung

wechselbare Papiereinlage

entspiegelte Abdeckung

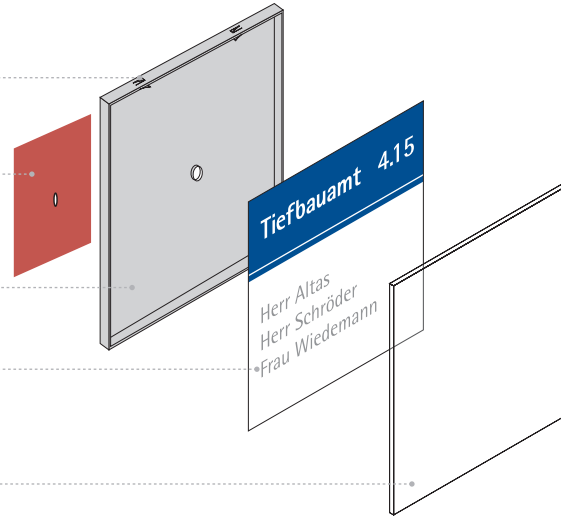

### Montage und Beschriftung

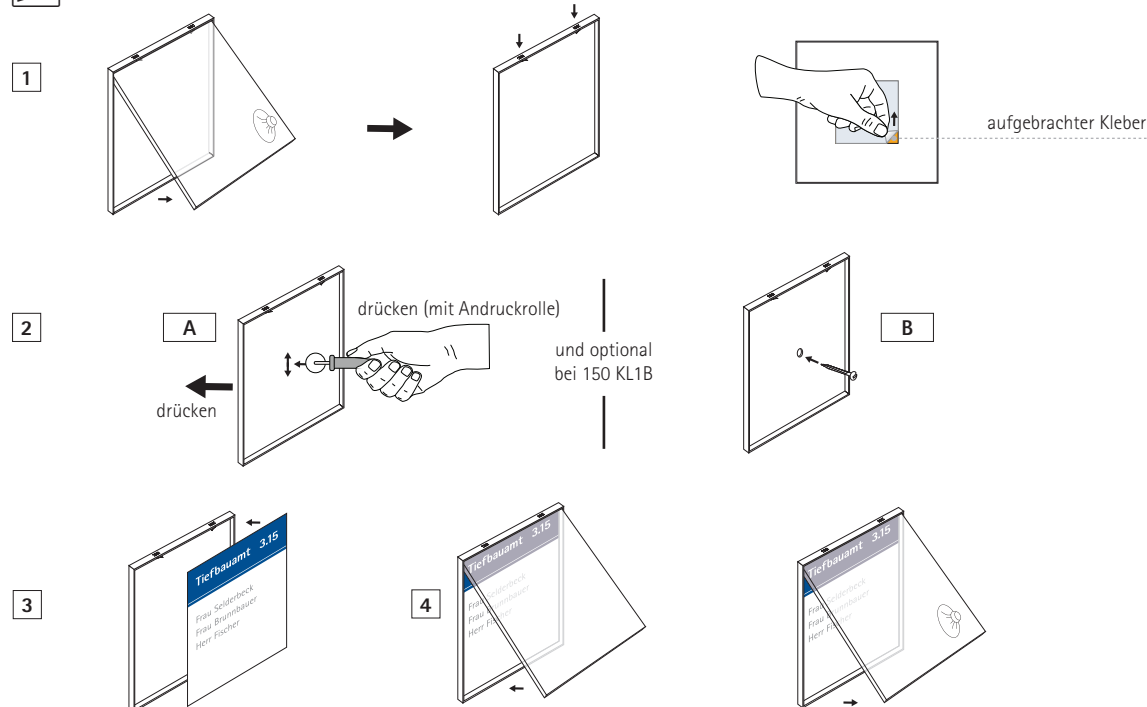

### ⚠ Zeitersparnis dank Klebmontage – schrauben war gestern

Sparen Sie wertvolle Zeit bei der Montage und arbeiten Sie mit unseren Schildern, die bereits werkseitig mit Klebematerial ausgestattet sind. Somit kann ein aufwändiges Anzeichnen der Bohrlöcher, nachfolgendes Bohren, Reinigen/Saugen, Dübel Setzen, Anschrauben entfallen! Es wird nur die ebene Wandfläche gereinigt und das Schild mit ausreichend Druck (z.B. unter zu Hilfenahme einer Andruckrolle) angepresst. Fertig!

Das Bestsellerürschild mit 15 x 15 cm Abmessung wird mit einem mittigen Bohrloch und einem großflächigen Klebepad geliefert. Auch hier kann geklebt und/oder geschraubt werden. Außerdem gibt es die beiden Bestsellerformate ~DIN A4 und ~DIN A3 in einer separaten Ausführung zur Klebmontage inklusive werkseitig aufgebrachtem Klebepads.

## Tiefbauamt 3.15

Frau Selderbeck  
Frau Brunnbauer  
Herr Fischer



Passend dazu: unsere Modellreihe

## GLASGOW



für Formate ~DIN A1 und ~DIN A2  
auf Seite 122.

## RIO Türschild/Wegweiser zur Wandmontage - papierflexibel

„Reduziert auf das Wesentliche“ - zeitlos und zurückhaltend bietet RIO den richtigen (Edelstahl)-Rahmen für Informationen und Kennzeichnungen. Zwei Einstelllaschen im Grundschild halten die entspiegelte Abdeckung, die nur mit Hilfe eines Saugers entnommen werden kann.

### Technische Details:

Die Grundwannen werden aus V2A (1 mm) mittels eines Vollwerkzeugs aufgekantet. Dadurch wird eine optimale Passgenauigkeit der Abdeckung mit dem Grundschild erreicht.

Schildformat		Beschriftungsfläche	ID	Artikel-Nr.		
Höhe x Breite in mm		Höhe x Breite in mm				
74,75 x 149,5	Türschild 75	72,5 x 147,5	4340	i9201		
149,5 x 107	~DIN A6	147,5 x 105	4379	i9206		
149,5 x 149,5	Türschild 150	147,5 x 147,5	4311	i9200		
149,5 x 149,5	Türschild 150	147,5 x 147,5	10	9714	i9200V10	
149,5 x 149,5	Türschild 150, inkl. Kleber	147,5 x 147,5	9716	i9200KL1B		
149,5 x 149,5	Türschild 150, inkl. Kleber	147,5 x 147,5	BESTSELLER	10	9715	i9200KL1BV10
212 x 149,5	~DIN A5	209,5 x 147,5	4368	i9205		
182 x 182	Türschild 182	179,5 x 179,5	4388	i92180		
149,5 x 299	Wegweiser	147,5 x 296,5	4406	i9230		
299 x 212	~DIN A4	296,5 x 209,5	4360	i9204		
299 x 212	~DIN A4, Klebmontage, inkl. Kleber	296,5 x 209,5	4367	i9204SELBSTKL		
299 x 299	Wegweiser 299	296,5 x 296,5	4400	i92297 *		
424 x 299	~DIN A3	421,5 x 296,5	4351	i9203		
424 x 299	~DIN A3, Klebmontage, inkl. Kleber	421,5 x 296,5	4359	i9203SELBSTKL		
597 x 423	~DIN A2 hoch	594 x 420	7666	i2402	GLASGOW	
423 x 600	~DIN A2 quer	420 x 594	7667	i2412	GLASGOW	
846 x 600	~DIN A1 hoch	841 x 594	7933	i2407	GLASGOW	
600 x 847	~DIN A1 quer	594 x 841	7934	i2417	GLASGOW	

\* Auslaufartikel - nur solange Vorrat reicht.

Erhältlich als 10er VE zum Vorteilspreis.

Für Profis: 1-Loch Version.

Optimales Schildformat für Fluchtweg- und Brandschutzzeichen.

~DIN A2 und größer finden Sie auch bei RIO EasyFlexx auf Seite 48.

SCHNELLER

EFFEKTIVER

SAUBERER

Klebmontage =

PROFIT

ZEIT

RIO  
Klebmontage  
Produkte





























## RIO Hauptwegweiser/Außenschild zur Wandmontage – Direktbeschriftung

Der RIO Hauptwegweiser ermöglicht individuelle Kombinationen verschiedenster Formate und Beschriftungsmöglichkeiten. Schlank und elegant können auf großen Flächen Informationen weitergegeben werden. Die Beschriftung kann direkt auf den Grundkörper erfolgen, und für schnell austauschbare Informationen bieten aufmontierte Wechselmodule die ideale Lösung.

Zur Realisierung eines RIO Hauptwegweisers benötigen wir eine Skizze des geplanten Wegweisers. Bitte beachten Sie, dass zur Aktivierung der Einstelllaschen ein Spaltmaß von mindestens 5 mm zwischen den Wechselmodulen eingehalten werden muss.

### Technische Daten:

Die Grundkonstruktion besteht aus einem umlaufenden silber eloxierten Aluminiumrahmen, der auf Gehrung geschnitten und mittels innenliegenden Winkeln verbunden ist. Rückseitig ist diese mit Aufhängelaschen (Sternstanzung) versehen. Als Beschriftungsträger dient eine frontseitig eingelassene Aluminiumverbundplatte (3 mm) in Edelstahloptik mit vertikaler Bürstung. Die Gesamttiefe für kleinere Formate beträgt 16 mm, für große Ausführungen 22,8 mm.

Schildformat	Beschriftungsfläche	ID	Artikel-Nr.	
Höhe x Breite x Tiefe in mm	Höhe x Breite in mm			
450 x 450 x 16	447,5 x 447,5	4562	i92wand450.450	
650 x 450 x 16	647,5 x 447,5	4563	i92wand650.450	
650 x 650 x 16	647,5 x 647,5	4564	i92wand650.650	
850 x 450 x 16	847,5 x 447,5	4565	i92wand850.450	
850 x 650 x 16	847,5 x 647,5	4566	i92wand850.650	
850 x 850 x 16	847,5 x 847,5	4567	i92wand850.850	
1000 x 450 x 16	997,5 x 447,5	4546	i92wand1000.450	
1000 x 650 x 16	997,5 x 647,5	4547	i92wand1000.650	
1000 x 850 x 16	997,5 x 847,5	4548	i92wand1000.850	
1000 x 1000 x 16	997,5 x 997,5	4545	i92wand1000.1000	
1250 x 450 x 16	1247,5 x 447,5	4551	i92wand1250.450	
1250 x 650 x 16	1247,5 x 647,5	4552	i92wand1250.650	
1250 x 850 x 16	1247,5 x 847,5	4553	i92wand1250.850	
1250 x 1000 x 16	1247,5 x 997,5	4549	i92wand1250.1000	
1250 x 1250 x 16	1247,5 x 1247,5	4550	i92wand1250.1250	
1500 x 1000 x 22,8	1497,5 x 997,5	4554	i92wand1500.1000	
1500 x 1500 x 22,8	1497,5 x 1497,5	4555	i92wand1500.1500	
1800 x 1000 x 22,8	1797,5 x 997,5	4556	i92wand1800.1000	
1800 x 1500 x 22,8	1797,5 x 1497,5	4558	i92wand1800.1500	
2000 x 1000 x 22,8	1997,5 x 997,5	4559	i92wand2000.1000	
2000 x 1250 x 22,8	1997,5 x 1247,5	4560	i92wand2000.1250	
2000 x 1500 x 22,8	1997,5 x 1497,5	4561	i92wand2000.1500	

Wechselmodule finden Sie auf Seite 45.



Profilschnitt



Tiefe: 16 mm



Tiefe: 22,8 mm



16/22,8 mm

## Anwendungsbeispiel mit aufgesetzten Modulen

<b>EBENE 1</b>	Liegenschaften 1. Bürgermeister Wirtschaftsförderung – Kultur Konferenzraum Bauverwaltung
<b>EBENE 0</b>	Einwohnermeldeamt Passwesen, Ausweise Friedhofsamt Renten- und Sozialversicherung Gewerbe und Gaststätten Notarbüro Musikschule

Beispiel bestehend aus:  
 1x Hauptwegweiser im Format 850 x 650 mm (i92wand850.650)  
 2x RIO Wegweiser im Format 299 x 212 mm ~DIN A4 (i9204)  
 2x RIO Wegweiser im Format 299 x 424 mm ~DIN A3 (i9203)

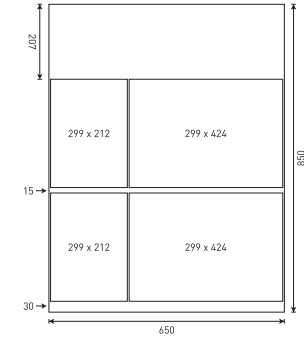

Zur Montage der Wechselmodule benötigen wir eine Skizze des geplanten Wegweisers. Bitte beachten Sie, dass zur Aktivierung der Einstelllaschen ein Spaltmaß von mindestens 5 mm eingehalten werden muss. Die Module können ansonsten beliebig positioniert werden und z. B. auch über den Wandwegweiser überstehen.

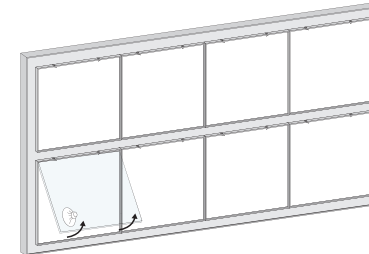

### Montage Hauptwegweiser

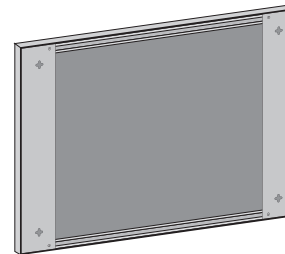

Die Montage erfolgt mit zwei (oder wahlweise vier) Schrauben, an denen der Wegweiser durch die Sternstanzung aufgehängt wird.



## RIO/MADRID EasyFlexx – papierflexibel

Größer, schneller – EasyFlexx

Der hochwertige Wechselrahmen mit dem Namen EasyFlexx zeichnet sich besonders durch seine scheinbar rahmenlose Optik und den Einsatz von großformatigen Einlegern (z. B. Wegweisertexte, Lagepläne, Plakate oder Fotos) aus.

Leichtes Entnehmen der entspiegelten Abdeckung aus Acrylglas verspricht ein komfortables und schnelles Handling. Bei größeren Informationsmengen lassen sich mehrere Wechselmodule nebeneinander beliebig kombinieren. Diese hochwertigen Wechselrahmen für den Innenbereich sind standardmäßig in zwei Designfarben erhältlich:

- schwarz eloxiert (Black Line)
- silber eloxiert (Aluminium E6/EV1)

Außenformat	Papierformat	Beschriftungsfläche	ID	Artikel-Nr.
Höhe x Breite x Tiefe in mm	Höhe x Breite in mm	Höhe x Breite in mm		
750,1 x 425,1 x 16	745 x 420	743 x 418	2268	i25EF745.420
864,1 x 599,1 x 16	<b>BESTSELLER</b> ~DIN A1	839 x 592	2272	i25EFA1
1055,1 x 425,1 x 16	1050 x 420	1048 x 418	2262	i25EF1050.420
1345,1 x 425,1 x 16	1340 x 420	1338 x 418	2264	i25EF1340.420
1194,1 x 846,1 x 16	~DIN A0	1187 x 839	2270	i25EFA0

⚠ Details zu Montage und Anwendung finden Sie unter MADRID Silver Line EasyFlexx, Seite 80.

## RIO Tischaufsteller – papierflexibel

montiert auf Aluminiumwinkel

Schildformat	Beschriftungsfläche	ID	Artikel-Nr.
Höhe x Breite in mm	Höhe x Breite in mm		
74,75 x 149,5	72,75 x 147,5	4385	i9210

## RIO flexibles Plättchen aus Kunststoff silber gebürstet

Das Plättchen aus silber gebürstetem Kunststoff 0,8 mm kann beliebig verwendet werden.

Ob als Kopf- oder Fußteil oder mittig, dank der selbstklebenden Ausführung sind keine Grenzen gesetzt.

Die Breite ist optimal für RIO Türschilder 150, ~DIN A6 (Querformat) und ~DIN A5 (Hochformat).

Format	VE	ID	Artikel-Nr.
Höhe x Breite in mm			
35 x 147,5	10 Stück	8047	i92KKV10

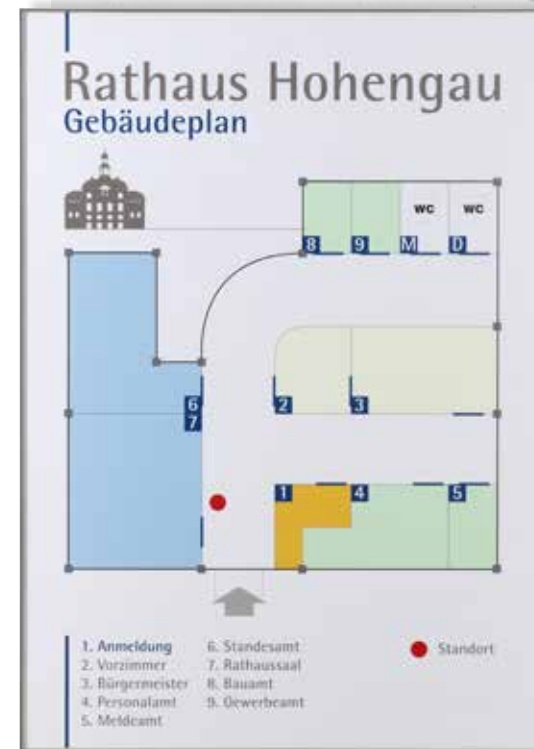

**BÜRGERINFO**

**Sprechzeiten**

Montag	08.00 – 12.00 Uhr 13.00 – 15.00 Uhr
Dienstag	08.00 – 12.00 Uhr 13.00 – 17.00 Uhr
Mittwoch	Nur mit Termin
Dienstag	13.00 – 17.00 Uhr
Freitag	geschlossen



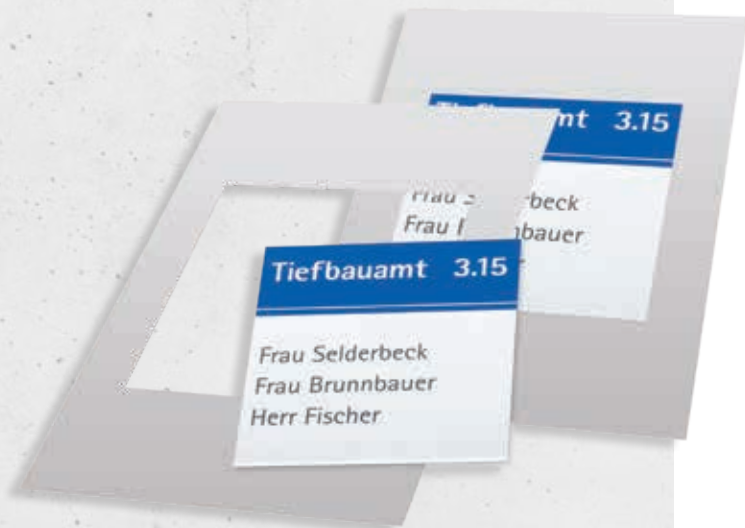

## RIO Türschild Frei | Belegt

Schildformat	Beschriftungsfläche	ID	Artikel-Nr.
Höhe x Breite in mm	Höhe x Breite in mm		
149,5 x 149,5	147,5 x 147,5	4318	i9200FB

## Universalanzeige „frei | belegt“

Name	ID	Art. No.
Universalanzeige frei   belegt	6035	iuniversalfb

Siehe Seite 180.

## RIO Papiereinlagen

Papiereinlagen werden in reinweiß, blanco zum Selbstbeschriften mit Laser- und Tintenstrahldrucker, geliefert.

Format		VE	ID	Artikel-Nr.
Höhe x Breite in mm				
72,5 x 147,5	für Türschild 75 und Tischaufsteller	50 Blatt	4342	i725x1475P50 *
		10 Blatt	4343	i725x1475P10 *
147,5 x 105	für ~DIN A6	50 Blatt	4380	i1475x105P50 *
		10 Blatt	4381	i1475x105P10 *
147,5 x 147,5	für Türschild 150 und Fahnschild 150	50 Blatt	4313	i1475x1475P50 *
		10 Blatt	4314	i1475x1475P10 *
209,5 x 147,5	für ~DIN A5	50 Blatt	4370	i2095x1475P50 *
		10 Blatt	4371	i2095x1475P10 *
179,5 x 179,5	für Türschild 182	50 Blatt	4390	i1795x1795P50 *
		10 Blatt	4391	i1795x1795P10 *
147,5 x 296,5	für Wegweiser	10 Blatt	4408	i1475x2965P10 *
296,5 x 209,3	für ~DIN A4	10 Blatt	4362	i2965x2093P10
296,5 x 296,5	für Wegweiser 299	5 Blatt	4402	i2965x2965P5
421,5 x 296,5	für ~DIN A3	5 Blatt	4353	i4215x2965P5

\* Angestanz am ~DIN A4 Bogen.

Zubehör/Piktogramme	ID	Artikel-Nr.
Gestaltungsvorlagen inkl. Piktogrammen und freier Installationsdatei „Inkscape“	6181	ivorlagen



Auszug aus dem Gesamtprogramm, siehe Seite 182. Beschriftung mit Braille-Blindenschrift/Taktilen Buchstaben ab Seite 162.



## Modellreihe OSLO

Zeitlos und apart → OSLO überzeugt durch Design und Funktionalität. Seinen besonderen Charakter erhält OSLO durch die Halterungen aus Edelstahl, die zur Montage dienen und gleichzeitig elegant die Einlage und Abdeckung halten.

Zur Systemabrundung sind neben wandmontierten Türschildern und Wegweisern auch Fahnschilder und Deckenhänger erhältlich.

Wie bei allen anderen Modellreihen gibt es außerdem die Möglichkeit die Beschilderung mit Braille-Schrift oder taktiler Schrift auszustatten.

- Aluminium
- papierflexibel
- montagefreundlich

Passende Blankoeinlagen und vorgerichtete Beschriftungsdateien machen den Informationswechsel benutzerfreundlich.



ANMELDUNG  
Information

A large rectangular sign with a white background and green and blue decorative elements. It features the 'EG' logo in the top left corner. Below the logo, there are three circular icons, each containing a stylized globe. To the left of these icons, the text is arranged vertically:

ANMELDUNG  
Information

Rechnungsstelle  
Sachbearbeitung

Ausgang  
Exit



## OSLO Deckenhänger – papierflexibel

Für doppelseitige Beschriftung;  
inklusive 2 x 1,5 m Stahlseil und Pressösen.

Schildformat	Beschriftungsfläche	ID	Artikel-Nr.
Höhe x Breite in mm	Höhe x Breite in mm		
151 x 297	144 x 297	3076	i2640

 Optimales Schildformat für Fluchtweg- und Brandschutzzeichen.

Zubehör	ID	Artikel-Nr.
Automatik	3851	i7732

Pro Schild werden 2 Stück der Automaten benötigt. Eine Beschreibung der Automaten finden Sie auf Seite 177.

### Beschreibung und Montage

Die Beschriftung erfolgt hier unmittelbar auf die Beschriftungsfläche durch selbstklebende Folienbuchstaben, Digitaldruck oder Brandschutz-/Fluchtwegsymbole.

Die Deckenbefestigung erfolgt wahlweise mittels herkömmlicher Haken oder der Deckenautomatik. Die Automatik lässt ein nachträgliches Justieren zu, sodass Unebenheiten sowie kleine Unterschiede in der Seillänge mühelos ausgeglichen werden können.

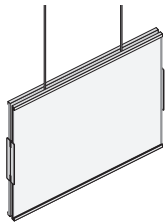

Haken



Automatik





## OSLO Fahnschild – papierflexibel

Für doppelseitige Beschriftung (z. B. mit Fluchtwegzeichen oder Papiereinlagen), inklusive Adapter.

Schildformat	Beschriftungsfläche	ID	Artikel-Nr.
Höhe x Breite in mm	Höhe x Breite in mm		
151 x 148	144 x 148	3080	i2651
151 x 297	144 x 297	3078	i2650

Optimales Schildformat für Fluchtweg- und Brandschutzzeichen.

### Beschreibung und Montage

Der Adapter besteht aus einem Montagegrundprofil und einem silber eloxierten Adapterprofil. Das Grundprofil wird mittels zwei Schrauben an der Wand befestigt. Eine seitliche Madenschraube sichert das darüber geschobene Adapterprofil, an dem die Schilder doppelseitig befestigt sind.

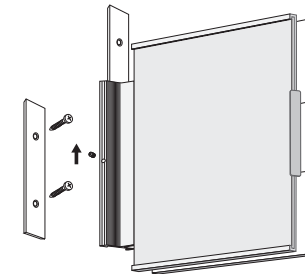

## OSLO Mitarbeiterpräsentationstafel

Präsentiert gekonnt Ihre Mitarbeiter.

### Technische Daten:

- Unterkonstruktion aus Aluminiumverbund RAL 9006 weißaluminium
- 150 mm Höhe als Kopfbereich
- Einschubpaneele OSLO, Höhe 151 mm
- Transparente Abdeckungen 147,5 x 105 mm (~DIN A6)
- Trennstege aus silber eloxierten Aluminium

Gesamtformat	Anzahl Reihen	ID	Artikel-Nr.
Höhe x Breite in mm	x Bilder pro Reihe		
650 x 565	3 x 5	8155	i26MATafel15
810 x 565	4 x 5	8156	i26MATafel20
970 x 680	5 x 6	8157	i26MATafel30

Die Anzahl der Bilder ist variabel. Bitte fragen Sie an. Eine weitere Variante finden Sie auf Seite 79.



## OSLO Türschild/Wegweiser zur Wandmontage – papierflexibel

Intelligent und zurückhaltend überzeugt OSLO durch Design und Zweckmäßigkeit. Zwei Adapter aus Edelstahl dienen zur Montage und halten die Papiereinlage im Aluminiumgrundschild. Beschriftungseinlagen können vom Nutzer selbst erstellt und gewechselt werden.

Schildformat		Beschriftungsfläche	ID	Artikel-Nr.	
Höhe x Breite in mm		Höhe x Breite in mm			
73 x 151	Türschild 75	73 x 144	3032	i2601	➤
103 x 151	~DIN A6 quer	103 x 144	3067	i2616	➤
148 x 151	Türschild 150	148 x 144	3018	i2600	➤
148 x 151	<b>BESTSELLER</b> Türschild 150	<b>10</b> 148 x 144	9720	i2600V10	➤
210 x 151	~DIN A5 hoch	210 x 144	3050	i2605	➤
148 x 213	~DIN A5 quer	148 x 206	3064	i2615	➤
148 x 300	Wegweiser	 148 x 293	3072	i2630	➤
297 x 213	<b>BESTSELLER</b> ~DIN A4 hoch	297 x 206	3044	i2604	➤
210 x 300	~DIN A4 quer	210 x 293	3061	i2614	➤
420 x 300	<b>BESTSELLER</b> ~DIN A3 hoch	420 x 293	3038	i2603	➤

**10** Erhältlich als 10er VE zum Vorteilspreis.

 Optimales Schildformat für Fluchtweg- und Brandschutzzeichen.

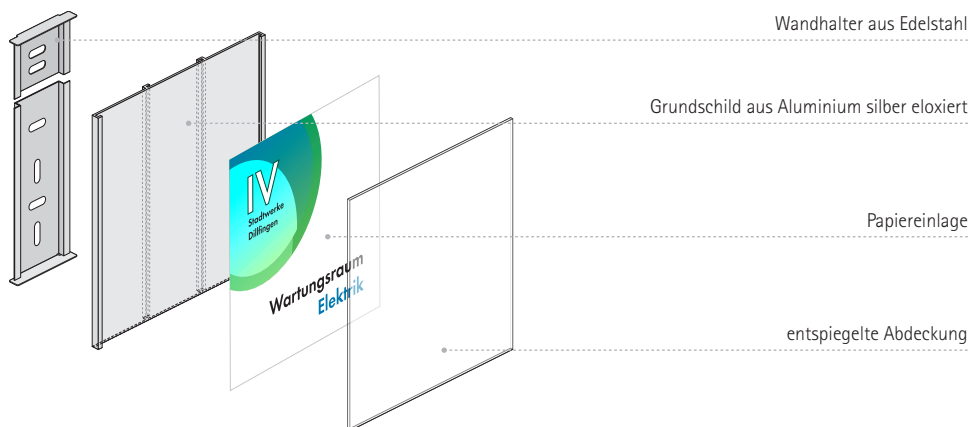

### ⚠ Montage

- 1 Die untere Montagehalterung wird mittels zwei Schrauben an der Wand befestigt.

Empfehlung:  
Halbrundkopf 3,5 x 40 mm.

- 2 Das Grundschild auf die Halterung schieben.

- 3 Obere Halterung in die rückseitige Führung am Grundschild schieben.

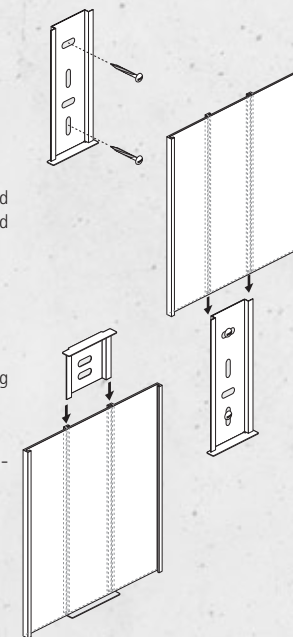





### ⚠ Einsetzen der Beschriftungseinlage

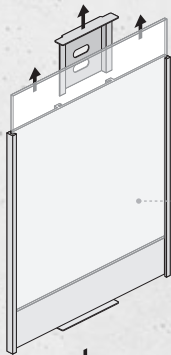

1 Die entspiegelte Abdeckung zusammen mit der oberen Halterung aus dem Grundschild schieben.



2 Das Papier einlegen und die Abdeckung sowie die Halterung wieder aufsetzen.

## Universalanzeige „frei | belegt“

Name	ID	Art. No.
Universalanzeige frei   belegt	6035	iuniversalfb

Siehe Seite 180.

## OSLO Papiereinlagen

Papiereinlagen werden in reinweiß, blanco zum Selbstbeschriften mit Laser- und Tintenstrahldrucker, geliefert.

Format		VE	ID	Artikel-Nr.
Höhe x Breite in mm				
72,5 x 147,5	für Türschild 75	50 Blatt	4342	i725x1475P50 *
		10 Blatt	4343	i725x1475P10 *
147,5 x 102,5	für ~DIN A6	50 Blatt	2074	i1475x1025P50 *
		10 Blatt	2075	i1475x1025P10 *
147,5 x 147,5	für Türschild 150 und Fahnschild 150	50 Blatt	4313	i1475x1475P50 *
		10 Blatt	4314	i1475x1475P10 *
209,5 x 147,5	für ~DIN A5	50 Blatt	4370	i2095x1475P50 *
		10 Blatt	4371	i2095x1475P10 *
147,5 x 296,5	für Wegweiser	10 Blatt	4408	i1475x2965P10 *
296,5 x 209,3	für ~DIN A4	10 Blatt	4362	i2965x2093P10
421,5 x 296,5	für ~DIN A3	5 Blatt	4353	i4215x2965P5

\* Angestanz am ~DIN A4 Bogen.

Zubehör/Piktogramme	ID	Artikel-Nr.
Gestaltungsvorlagen inkl. Piktogrammen und freier Installationsdatei „Inkscape“	6181	ivorlagen



Auszug aus dem Gesamtprogramm, siehe Seite 182. Beschriftung mit Braille-Blindenschrift/Taktilen Buchstaben ab Seite 162.





## Modellreihe MADRID

Dezent und speziell → Besonders geeignet für individuelle Wünsche ist die Modellreihe MADRID. Bereits im Außenbereich sind die Stelen MADRID immer an der richtigen Stelle - egal ob im Hoch- oder Querformat. Das Leitbild des charmanten Rahmens wird im Innenbereich fortgeführt - bei Innenaufstellern, Wandwegweisern und Deckenhängern. Papierflexible Türschilder und Wegweiser erhalten durch den besonders filigranen Aluminiumrahmen ein ästhetisches und dezentes Erscheinungsbild.

- Aluminiumrahmen
- edles Design
- individuelle Lösungen

Die Sondereditionen Black Line, Bronze Line und White Line machen MADRID zum ultimativen Leit- und Orientierungssystem am Puls der Zeit.



Seitenansicht unserer verschiedenen Profile (Bautiefen) unserer MADRID Außen- und Innenaufsteller.

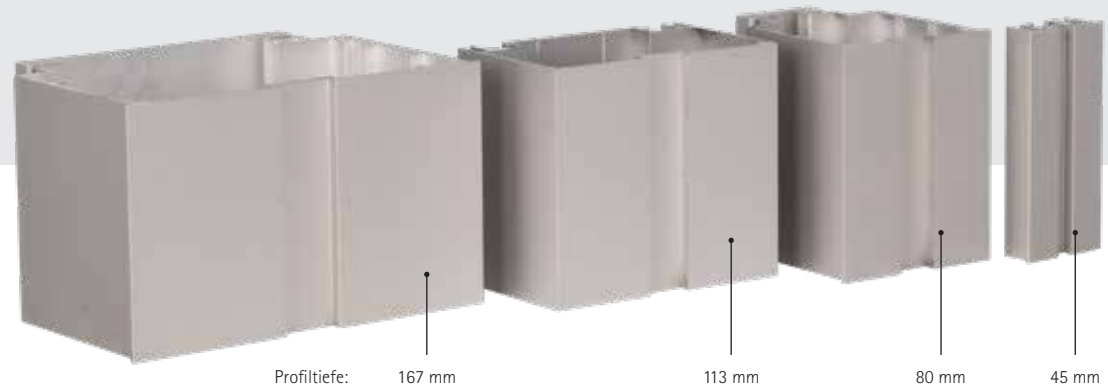



-  **MADRID Silver Line**
-  **MADRID Black Line**
-  **MADRID Bronze Line**
-  **MADRID White Line**





## MADRID Silver Line Außenaufsteller Magnum XL



Auffallend und selbstbewusst – die große Stele stellt Ihre Information souverän in den Vordergrund.

### Technische Daten:

Die Seitenpfosten bestehen aus einem silber eloxierten Aluminiumprofil. Zusätzliche, verdeckt liegende Verbindungsprofile sorgen für die nötige Stabilität und dienen dem Beschriftungsträger aus Aluminiumverbund in silber RAL 9006 weißaluminium als Verstärkung. Der Aufsteller ist oben mit einem silbernen Deckel verschlossen. Die Tiefe beträgt gesamt 167 mm. Die Montage erfolgt mittels verlängerten Seitenpfosten oder Bodenplatten (jeweils separat zu bestellen), die von außen verschraubt werden.

Aufstellerformat	Beschriftungsfläche	WLZ *	ID	Artikel-Nr.
Höhe x Breite x Tiefe in mm	Höhe x Breite in mm			
3000 x 1000 x 167	3000 x 995,5	2	7982	i25outdoorXL3000.1000 <sup>1</sup>
3000 x 1250 x 167	3000 x 1245,5	2	7983	i25outdoorXL3000.1250 <sup>1</sup>
3000 x 1500 x 167	3000 x 1495,5	2	7984	i25outdoorXL3000.1500 <sup>2</sup>
4000 x 1250 x 167 **	4000 x 1245,5	2	7978	i25outdoorXL4000.1250 <sup>2</sup>
4000 x 1500 x 167 **	4000 x 1495,5	2	7979	i25outdoorXL4000.1500 <sup>2</sup>
5000 x 1250 x 167 **	5000 x 1245,5	2	7980	i25outdoorXL5000.1250 <sup>2</sup>
5000 x 1500 x 167 **	5000 x 1495,5	2	7981	i25outdoorXL5000.1500 <sup>2</sup>
6000 x 1250 x 167 **	6000 x 1245,5	1	7985	i25outdoorXL6000.1250 <sup>3</sup>
6000 x 1500 x 167 **	6000 x 1495,5	1	8054	i25outdoorXL6000.1500 <sup>3</sup>

Individuelle Formate auf Anfrage.

\* WLZ = Windlastzone Binnenland (Bemessungsgrundlage).

\*\* Beschriftungsträger ist geteilt.

Profilansicht

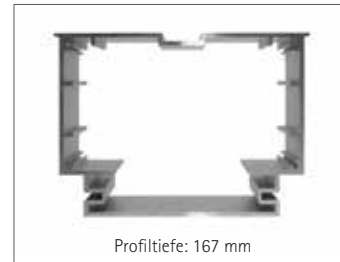
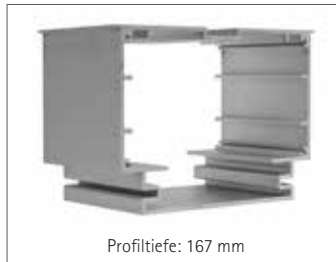

Beschreibung	ID	Artikel-Nr.
2 verzinkte Stahlrohre 140 x 80 x 6 x 1000 mm	8066	ieinschubXL
<sup>1</sup> 2 Bodenplatten, Typ 1, Stahl verzinkt, 250 x 250 x 25 mm, 4 Bohrungen Ø 18 mm, Schaft 140 x 80 x 6 x 500 mm	8055	iBoplaXL1
<sup>2</sup> 2 Bodenplatten, Typ2, Stahl verzinkt, 300 x 300 x 25 mm, 4 Bohrungen Ø 26 mm, Schaft 140 x 80 x 6 x 500 mm	8056	iBoplaXL2
<sup>3</sup> keine Bodenplatten erhältlich	---	



max. 6 Meter



1

2

## 1 MADRID Silver Line Außenaufsteller TRAPEZ

NEW!



Eine optisch anspruchsvolle und saubere Beschilderung ist die Visitenkarte jeden Unternehmens. Unsere Aufsteller TRAPEZ und SEGEL leisten durch Ihre außergewöhnliche Form ihren Beitrag!

### Technische Daten:

Silber eloxierter Aluminiumrahmen in „Trapez-Form“, doppelseitig eingelassene Aluminiumverbundplatte 3 mm, weiß RAL 9016, Format (HxB): Höhe: 3000 mm - obere Breite: 1500 mm - untere Breite: 974 mm, Tiefe: 80 mm, inkl. um 500 mm verlängerte Verstärkungsrohre zum Einbetonieren.

Aufstellerformat	Beschriftungsfläche	WLZ *	ID	Artikel-Nr.
Höhe x Breite x Tiefe in mm	Höhe x Breite in mm			
3000 x 1500 x 80	3000 x 1495,5	2	10471	i25OUTDOOR30001500TRAPEZ

\* WLZ = Windlastzone Binnenland (Bemessungsgrundlage).

## 2 MADRID Silver Line Außenaufsteller SEGEL

NEW!



### Technische Daten:

Silber eloxierter Aluminiumrahmen in „Segel-Form“, doppelseitig eingelassene Aluminiumverbundplatte 3 mm, weiß RAL 9016, Format (HxB): - Höhe: 3000 mm - obere Breite: 1500 mm - untere Breite: 862 mm, Tiefe: 80 mm, inkl. um 500 mm verlängerte Verstärkungsrohre zum Einbetonieren.

Aufstellerformat	Beschriftungsfläche	WLZ *	ID	Artikel-Nr.
Höhe x Breite x Tiefe in mm	Höhe x Breite in mm			
3000 x 1500 x 80	3000 x 1495,5	2	10470	i25OUTDOOR30001500SEGEL

\* WLZ = Windlastzone Binnenland (Bemessungsgrundlage).



## MADRID Silver Line Außenaufsteller mit LED-Beleuchtung



### Technische Daten:

Der Grundkörper besteht seitlich aus silber eloxierten Aluminiumprofilen, die mit Hohlkammerprofilen und Winkel oben und unten miteinander verbunden sind. Durch die beidseitigen Beschriftungsträger aus opalen Acrylglas (Stärke: 4 mm) wird mit der innenliegenden LED-Technik eine homogene Ausleuchtung erzielt. Bei der einseitigen Ausführung ist die Rückseite aus Aluminiumverbund (Sichtseite RAL 9016 verkehrsweiß oder RAL 9006 weißaluminium). Die Gesamttiefe beträgt 113 mm. Die Montage erfolgt mittels um 500 mm verlängerte Verstärkungsrohre (Stahl 60 x 60 mm) oder optional mit Bodenplatten.

Aufstellerformat	Beschriftungsfläche	Beleuchtung	WLZ *	ID	Artikel-Nr.
Höhe x Breite x Tiefe in mm	Höhe x Breite in mm				
2000 x 1000 x 113	1955 x 856	einseitig	2	9164	i25out1LED20001000 <sup>A</sup>
2500 x 1000 x 113	<b>BESTSELLER</b> 2455 x 856	einseitig	2	9165	i25out1LED25001000 <sup>B</sup>
2500 x 1250 x 113	2455 x 1106	einseitig	2	9166	i25out1LED25001250 <sup>B</sup>
3000 x 1250 x 113	<b>BESTSELLER</b> 2955 x 1106	einseitig	1	9167	i25out1LED30001250 <sup>B</sup>
2000 x 1000 x 113	1955 x 856	doppelseitig	2	9172	i25out2LED20001000 <sup>A</sup>
2500 x 1000 x 113	<b>BESTSELLER</b> 2455 x 856	doppelseitig	2	9173	i25out2LED25001000 <sup>B</sup>
2500 x 1250 x 113	2455 x 1106	doppelseitig	2	9174	i25out2LED25001250 <sup>B</sup>
3000 x 1250 x 113	<b>BESTSELLER</b> 2955 x 1106	doppelseitig	1	9175	i25out2LED30001250 <sup>B</sup>

\* WLZ = Windlastzone Binnenland (Bemessungsgrundlage)

Weitere Artikel mit LED-Beleuchtung finden Sie auf Seite 78.

Alle MADRID Silver Line Aufsteller mit LED-Beleuchtung können mit Bodenplatten zum Aufdübeln geliefert werden.

<sup>A</sup> 2 Bodenplatten, Stahl verzinkt, 250 x 250 x 15 mm, 4 Bohrungen Ø 14 mm, Schaft 60 x 60 x 3 x 600 mm

<sup>B</sup> 2 Bodenplatten, Stahl verzinkt, 250 x 250 x 25 mm, 4 Bohrungen Ø 18 mm, Schaft 60 x 60 x 6 x 1000 mm



  
Enorme Leuchtkraft,  
mind. 2.000 lm (Lumen).







## MADRID Silver Line Außenaufsteller



Klein aber oho.

### Technische Daten:

Der Aufsteller besteht aus einem silber eloxierten Aluminiumrahmen, der auf Gehrung geschnitten und mittels innenliegenden Winkeln verbunden ist. Die doppelseitigen Beschriftungsträger sind aus Aluminiumverbund (3 mm) in RAL 9006 weißaluminium oder RAL 9016 verkehrsweiß. Die Tiefe beträgt gesamt 45 mm. Die Montage erfolgt mittels der um 300 bzw. 500 mm verlängerten Seitenpfosten. Für diese Ausführung gibt es keinen statischen Nachweis.

Aufstellerformat	Beschriftungsfläche	ID	Artikel-Nr.
Höhe x Breite x Tiefe in mm	Höhe x Breite in mm		
1500 x 450 x 45	1497,5 x 445,5	8668	i25OUTDOOR150045045
1800 x 450 x 45	1797,5 x 445,5	8669	i25OUTDOOR180045045

Profilansicht



## MADRID Silver Line Briefkastenstele



Hochwertig und individuell - die Briefkastenstele präsentiert sich zeitlos und stilvoll.

### Technische Daten:

Der Grundkörper besteht aus zwei Seitenpfosten aus silber eloxiertem Aluminium, einem silbernen Deckel und beidseitig aufgebrauchten Aluminiumverbundplatten in RAL 9006 weißaluminium oder RAL 9016 verkehrsweiß. Standardmäßig ist die Außenstele im Format 2000 x 730 mm erhältlich. Individuelle Formate, Beschriftungen und Farblackierungen können auf Wunsch realisiert werden. Der spritzwassergeschützte Einwurfschlitz befindet sich auf der Frontseite. Die Entnahme der Postsendungen erfolgt rückseitig über eine absperrbare Drehtüre. Die Gesamttiefe beträgt 167 mm. Der innenliegende Briefkasten misst 440 x 370 x 160 mm (H x B x T) und kann somit ein hohes Volumen an Tagespost fassen. Die Stele ist somit das optimale Produkt für Unternehmen und Behörden.

Aufstellerformat	ID	Artikel-Nr.
Höhe x Breite x Tiefe in mm		
2000 x 730 mm x 167	9005	i25Post2000.730

Die MADRID Briefkastenstele wird standardmäßig mit um 500 mm verlängerten Seitenpfosten geliefert.

Profilansicht

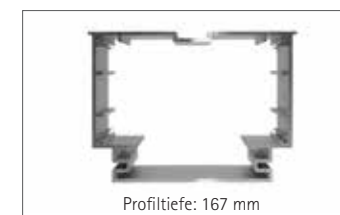
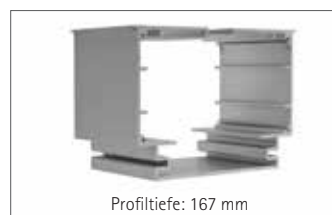



## MADRID Silver Line Außenaufsteller



Aufrecht und galant sorgt der MADRID Außenaufsteller für einen bleibenden ersten Eindruck.

### Technische Daten:

Der Grundkörper besteht aus einem silber eloxierten Aluminiumrahmen, der auf Gehrung geschnitten und mittels innenliegenden Winkeln verbunden ist. Zusätzliche, verdeckte Verbindungsprofile sorgen für die nötige Stabilität und dienen dem Beschriftungsträger aus Aluminiumverbund (3mm) in RAL 9006 weißaluminium oder RAL 9016 verkehrsweiß als Verstärkung. Die Tiefe beträgt gesamt 80 mm.

Die Montage erfolgt mittels um 500 mm verlängerten Verstärkungsrohren (Stahl 60 x 60 mm).

Aufstellerformat	Beschriftungsfläche	WLZ *	ID	Artikel-Nr.
Höhe x Breite x Tiefe in mm	Höhe x Breite in mm			
<b>Hochformat</b>				
1500 x 625 x 80	1497,5 x 620,5	2	7884	i25outdoor1500.625 <sup>A</sup>
2000 x 730 x 80	<b>BESTSELLER</b> 1997,5 x 725,5	2	2518	i25outdoor2000.730 <sup>A</sup>
2500 x 730 x 80	2497,5 x 725,5	2	2528	i25outdoor2500.730 <sup>A</sup>
3000 x 730 x 80	2997,5 x 725,5	2	2537	i25outdoor3000.730 <sup>B</sup>
2000 x 1000 x 80	1997,5 x 995,5	2	2514	i25outdoor2000.1000 <sup>A</sup>
2500 x 1000 x 80	<b>BESTSELLER</b> 2497,5 x 995,5	2	2522	i25outdoor2500.1000 <sup>B</sup>
3000 x 1000 x 80	2997,5 x 995,5	2	2531	i25outdoor3000.1000 <sup>B</sup>
2000 x 1250 x 80	1997,5 x 1245,5	2	2516	i25outdoor2000.1250 <sup>B</sup>
2500 x 1250 x 80	2497,5 x 1245,5	2	2526	i25outdoor2500.1250 <sup>B</sup>
3000 x 1250 x 80	2997,5 x 1245,5	1	2533	i25outdoor3000.1250 <sup>B</sup>
<b>Querformat</b>				
1250 x 1800 x 80	1247,5 x 1795,5	2	2504	i25outdoor1250.1800 <sup>A</sup>
1250 x 2000 x 80	1247,5 x 1995,5	2	2508	i25outdoor1250.2000 <sup>A</sup>
1250 x 2500 x 80	1247,5 x 2495,5	2	2510	i25outdoor1250.2500 <sup>A</sup>
1250 x 3000 x 80	1247,5 x 2995,5	2	2512	i25outdoor1250.3000 <sup>A</sup>

\* WLZ = Windlastzone Binnenland (Bemessungsgrundlage)

Profilsicht

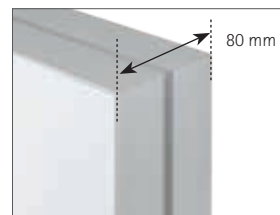
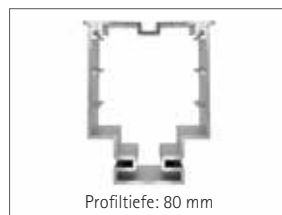

(Technische Modifikationen vorbehalten, optische Abweichungen möglich.)

Alle MADRID Silver Line Aufsteller können mit Bodenplatten zum Aufdübeln geliefert werden.

<sup>A</sup> 2 Bodenplatten, Stahl verzinkt, 250 x 250 x 15 mm, 4 Bohrungen Ø 14 mm, Schaft 60 x 60 x 3 x 600 mm

<sup>B</sup> 2 Bodenplatten, Stahl verzinkt, 250 x 250 x 25 mm, 4 Bohrungen Ø 18 mm, Schaft 60 x 60 x 6 x 1000 mm



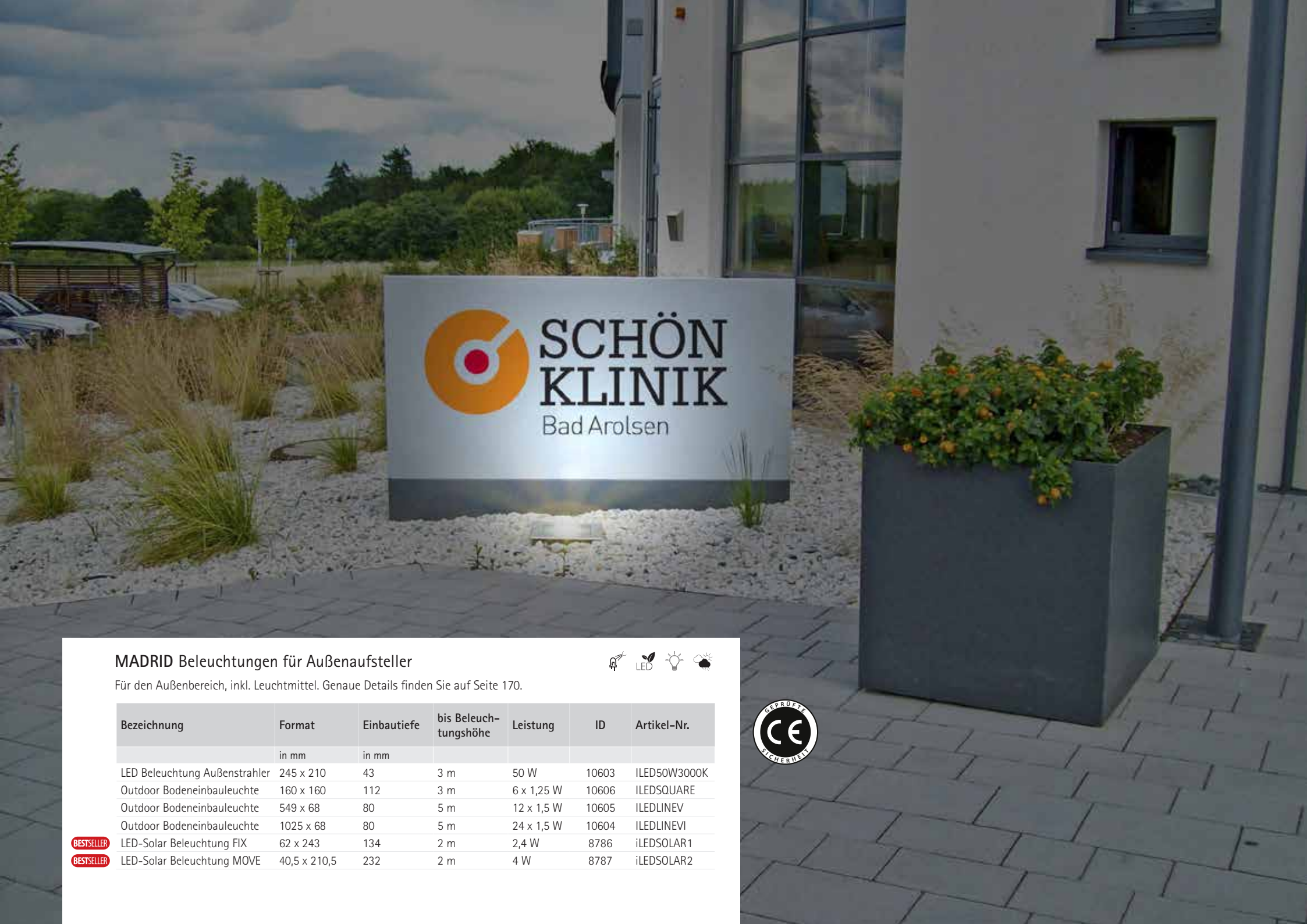

## MADRID Beleuchtungen für Außenaufsteller



Für den Außenbereich, inkl. Leuchtmittel. Genaue Details finden Sie auf Seite 170.

Bezeichnung	Format	Einbautiefe	bis Beleuchtungshöhe	Leistung	ID	Artikel-Nr.
	in mm	in mm				
LED Beleuchtung Außenstrahler	245 x 210	43	3 m	50 W	10603	ILED50W3000K
Outdoor Bodeneinbauleuchte	160 x 160	112	3 m	6 x 1,25 W	10606	ILED SQUARE
Outdoor Bodeneinbauleuchte	549 x 68	80	5 m	12 x 1,5 W	10605	ILED LINEV
Outdoor Bodeneinbauleuchte	1025 x 68	80	5 m	24 x 1,5 W	10604	ILED LINEVI
<b>BESTSELLER</b> LED-Solar Beleuchtung FIX	62 x 243	134	2 m	2,4 W	8786	iLED SOLAR1
<b>BESTSELLER</b> LED-Solar Beleuchtung MOVE	40,5 x 210,5	232	2 m	4 W	8787	iLED SOLAR2





## MADRID Silver Line LED-Laufschrift für Außenaufsteller

LED-Module machen es möglich:  
Stellen Sie ganz einfach Datum, Uhrzeit und Temperatur ein.

### Technische Daten:

Der Grundkörper besteht aus einem Außenaufsteller Magnum XL (Seite 58) oder Außenaufsteller 80 mm (Seite 62). Flächenbündig werden ein oder mehrere LED-Module integriert. Mit einer Modulbreite von 300 mm lassen sich bei Einsatz eines Moduls hervorragend Datum, Uhrzeit und Temperatur wiedergeben. Für optimale Lesbarkeit wird als LED-Farbe rot verwendet.

25outdoorsonderlk: Wir freuen uns auf Ihre individuelle Anfrage.



Fernbedienung zur einfachen  
Steuerung und Programmierung  
der LED-Laufschrift.





## MADRID Silver Line Innenaufsteller



Wandelbar und mobil zeigt sich der MADRID Innenaufsteller. Informationen können doppelseitig mittels Grafiktext oder papierflexibel durch aufgebrachte Wechselmodule\* den Weg weisen.

### Technische Daten:

Der Grundkörper besteht aus einem silber eloxierten Aluminiumrahmen, der auf Gehrung geschnitten und mittels verdeckten Winkeln verbunden ist. Als Beschriftungsträger dienen bündig eingelassene Aluminiumverbundplatten (3 mm) in RAL 9006 weißaluminium oder RAL 9016 verkehrsweiß. Für den mobilen Einsatz werden in RAL 9007 grau-aluminium lackierte Bodenplatten (350 x 120 x 6 mm; bei 2000 x 1000 mm 1 Stück 1000 x 550 x 8 mm) geliefert, die am Rahmen bündig verschraubt werden. Die Gesamtrahmentiefe beträgt 45 mm.

Aufstellerformat	Beschriftungsfläche	ID	Artikel-Nr.
Höhe x Breite x Tiefe in mm	Höhe x Breite in mm		
1800 x 450 x 45	1795,5 x 445,5	2730	i25stele1800.450
2000 x 600 x 45	1995,5 x 595,5	2732	i25stele2000.600
2000 x 730 x 45	1995,5 x 725,5	2734	i25stele2000.730
2000 x 1000 x 45	1995,5 x 995,5	8876	i25stele2000.1000

\* Bitte übersenden Sie uns dazu einen bemaßten Montageplan unter Berücksichtigung, dass zum Wechseln der Beschriftung die Türschilder/Wegweiser seitlich oder nach oben geöffnet werden müssen.

Profilsansicht



Profiltiefe: 45 mm



Profiltiefe: 45 mm





## MADRID Silver Line Innenaufsteller Curve



Individuell und chic - eine abgerundete Ecke verleiht dem Innenaufsteller einen außergewöhnlichen Charakter.

### Technische Daten:

Der Grundkörper besteht aus einem Aluminiumrahmen in RAL 9006 weißaluminium, der an drei Ecken auf Gehrung geschnitten ist. Eine obere Ecke ist mit einem 90° Segment (Radius ca. 200 mm) ausgestattet. Als Beschriftungsträger dienen doppelseitig eingelassene Aluminiumverbundplatten (3 mm) in RAL 9006 weißaluminium. Für den mobilen Einsatz werden in RAL 9007 lackierte Bodenplatten (350 x 120 x 6 mm) geliefert, die am Rahmen bündig verschraubt werden. Die Gesamtrahmentiefe beträgt 45 mm.

Aufstellerformat	Beschriftungsfläche	ID	Artikel-Nr.
Höhe x Breite x Tiefe in mm	Höhe x Breite in mm		
1800 x 450 x 45	1795,5 x 445,5	7623	i25stele1800.450R1
2000 x 600 x 45	1995,5 x 595,5	7624	i25stele2000.600R1
2000 x 730 x 45	1995,5 x 725,5	7625	i25stele2000.730R1

## MADRID Silver Line Hygienetower



Mit unserem Hygienetower wird schnell und unkompliziert eine Möglichkeit der Händedesinfektion geboten.

### Technische Daten:

Der Grundkörper besteht aus einem Aluminiumrahmen in RAL 9006 weißaluminium, als Beschriftungsträger dienen doppelseitig eingelassene Aluminiumverbundplatten (3 mm) in RAL 9016 verkehrsweiß. Mit Flaschenspender und hochwirksamen Bode Sterillium Gel pure. Dieses besitzt ein breites Wirkungsspektrum gegen Bakterien, Pilze und Viren. Für den mobilen Einsatz werden in RAL 9007 lackierte Bodenplatten (350 x 120 x 6 mm) geliefert, die am Rahmen bündig verschraubt werden.

Aufstellerformat	Beschriftungsfläche	ID	Artikel-Nr.
Höhe x Breite x Tiefe in mm	Höhe x Breite in mm		
1800 x 450 x 45	1795,5 x 445,5	9656	i25steledes <b>NEW!</b>

## MADRID Silver Line Leuchtaufsteller



Individuell und hell - ein LED-Flächenlicht hebt die wichtigste Information besonders hervor.

### Technische Daten:

Der Grundkörper besteht aus einem silber eloxierten Aluminiumrahmen, der auf Gehrung geschnitten ist. Als Beschriftungsträger dienen doppelseitig eingelassene Aluminiumverbundplatten (3 mm) in RAL 9006 weißaluminium. Frontseitig ist ein LED-Flächenlicht bündig integriert. Die Rückseite ist zur nachträglichen Erreichbarkeit geschraubt. Für den mobilen Einsatz werden in RAL 9007 lackierte Bodenplatten (350 x 120 x 6 mm) geliefert, die am Rahmen bündig verschraubt werden. Die Gesamtrahmentiefe beträgt 45 mm. Die Lieferung erfolgt anschlussfertig zusammengebaut.

Aufstellerformat	Beschriftungsfläche	LED-Flächenlicht	ID	Artikel-Nr.
Höhe x Breite x Tiefe in mm	Höhe x Breite in mm	Höhe x Breite in mm		
2000 x 600 x 45	1995,5 x 595,5	594 x 420 (~DIN A2)	8162	i25stele2000.600LEDA2
2000 x 730 x 45	1995,5 x 725,5	841 x 594 (~DIN A1)	8163	i25stele2000.730LEDA1

## LED-Flächenlicht

Für einen flexiblen Wechsel der Information auf der beleuchteten Fläche







## MADRID Silver Line Infostativ mit Wechselmodul (Set) - papierflexibel

Am Puls der Zeit - das mobile Infostativ MADRID vereint Funktionalität mit Ästhetik und zieht somit alle Blicke auf sich.

### Technische Daten:

Am Standfuß aus Stahl im Format 220 x 300 x 4 mm (RAL 9006 weißaluminium) ist der gerade Aluminiumhalter (lackiert in RAL 7021 schwarzgrau) auf Höhe 950 mm befestigt. Angebrachte, drehbare und entnahmesichere Wechselmodule ~DIN A4 oder ~DIN A3 bieten Platz für variable Informationen.

Art	Außenformat	Beschriftungsfläche	ID	Artikel-Nr.
	Höhe x Breite in mm	Höhe x Breite in mm		
Wechselmodul ~DIN A4 <b>BESTSELLER</b>	299,5 x 212,5	293 x 206	8710	iStativ20HQ2504
Wechselmodul ~DIN A3	422,5 x 299,5	416 x 293	8711	iStativ20HQ2503

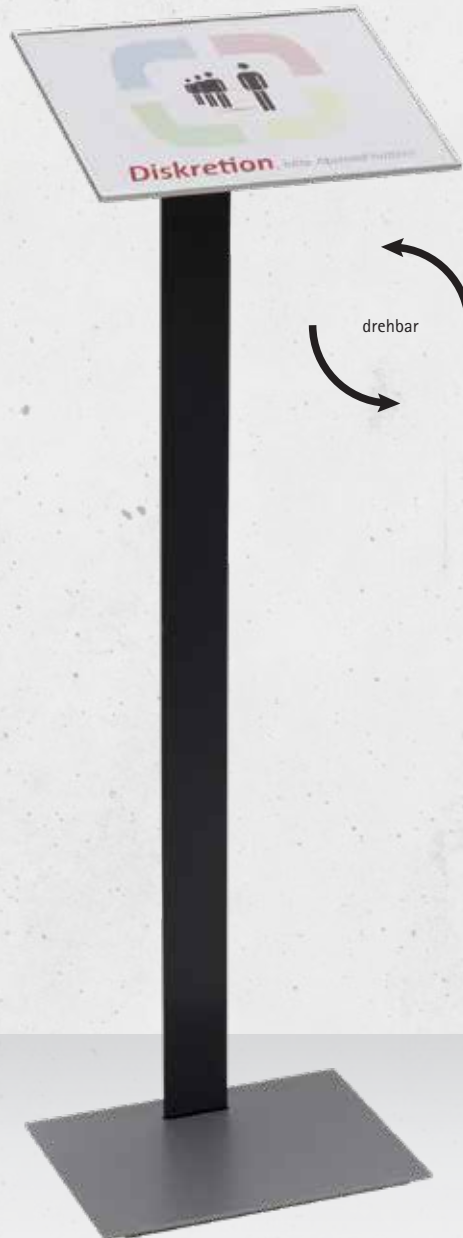



## MADRID Silver Line Deckenhänger – Direktbeschriftung



### Technische Daten:

Der Grundkörper besteht aus einem silber eloxierten, allseits geschlossenen Aluminiumrahmen, der doppelseitig mit Verbundplatten (3 mm) in RAL 9006 weißaluminium oder RAL 9016 verkehrsweiß verkleidet ist. Die Gesamttiefe beträgt 16 mm. Lieferung inkl. 2 x 1,5 m Stahlseil und Pressösen.

Schildformat	Beschriftungsfläche	ID	Artikel-Nr.
Höhe x Breite x Tiefe in mm	Höhe x Breite in mm		
150 x 650 x 16	147,5 x 647,5	2342	i25hänger150.650
150 x 850 x 16	147,5 x 847,5	2344	i25hänger150.850
250 x 650 x 16	247,5 x 647,5	2350	i25hänger250.650
250 x 850 x 16	247,5 x 847,5	2352	i25hänger250.850
250 x 1000 x 16	247,5 x 997,5	2346	i25hänger250.1000
250 x 1250 x 16	247,5 x 1247,5	2348	i25hänger250.1250

Zubehör	ID	Artikel-Nr.
Automatik anstelle Haken	3851	i7732

Pro Schild werden 2 Stück der Automaten benötigt. Eine Beschreibung der Automaten finden Sie auf Seite 177.

### Beschreibung und Montage

Die Beschriftung erfolgt hier unmittelbar auf die Beschriftungsfläche durch selbstklebende Folienbuchstaben, Digitaldruck oder Brandschutz-/Fluchtwegsymbole.

Die Deckenbefestigung erfolgt wahlweise mittels herkömmlicher Haken oder der Deckenautomatik. Die Automatik lässt ein nachträgliches Justieren zu, sodass Unebenheiten sowie kleine Unterschiede in der Seillänge mühelos ausgeglichen werden können.

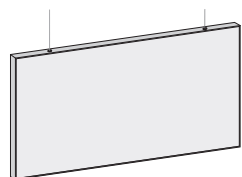

Haken



Automatik

## MADRID Silver Line Deckenhänger – papierflexibel



Für doppelseitige Beschriftung, inklusive 2 x 1,5 m Stahlseil und Pressösen.

Schildformat	Sichtformat	ID	Artikel-Nr.
Höhe x Breite in mm	Höhe x Breite in mm		
150,5 x 299,5	144 x 293	2214	i2540
150,5 x 596,5	144 x 590	2217	i2541
212,5 x 596,5	206 x 590	9343	i2542125X5965
299,5 x 422,5	293 x 416	2227	i2543

Optimales Schildformat für Fluchtweg- und Brandschutzzeichen.

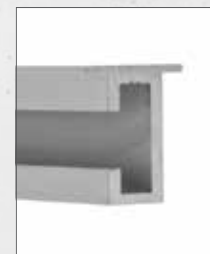

Profilsansicht  
Tiefe: 16 mm



Zur formschönen Befestigung an der Decke empfehlen wir Ihnen unsere Automatik (i7732 - bitte separat bestellen).





## MADRID Silver Line Fahnenchild – Direktbeschriftung

Für doppelseitige Beschriftung (z. B. mit Fluchtwegzeichen), inklusive Adapter.



Schildformat	Beschriftungsfläche	ID	Artikel-Nr.
Höhe x Breite x Tiefe in mm	Höhe x Breite in mm		
150 x 450 x 16	147,5 x 447,5	8836	i25FAHNE150450
300 x 300 x 16	297,5 x 297,5	8871	i25FAHNE300300
250 x 450 x 16	247,5 x 447,5	8865	i25FAHNE250450

## MADRID Silver Line Fahnenchild – papierflexibel

Für doppelseitige Beschriftung (z. B. mit Fluchtwegzeichen oder Papiereinlagen), inklusive Adapter.



Schildformat	Beschriftungsfläche	ID	Artikel-Nr.
Höhe x Breite in mm	Höhe x Breite in mm		
150,5 x 150,5	144 x 144	2233	i2551
150,5 x 299,5	144 x 293	2230	i2550
212,5 x 212,5	206 x 206	8555	i2552125X2125
212,5 x 299,5 ~DIN A4 quer	206 x 293	2238	i2554
299,5 x 422,5 ~DIN A3 quer	293 x 416	2236	i2553

 Optimales Schildformat für Fluchtweg- und Brandschutzzeichen.



### Beschreibung und Montage

Der Adapter besteht aus einem Montagegrundprofil und einem silber eloxierten Adapterprofil. Das Grundprofil wird mittels zwei Schrauben an der Wand befestigt. Eine seitliche Madenschraube sichert das darüber geschobene Adapterprofil, an dem die Schilder doppelseitig befestigt sind.

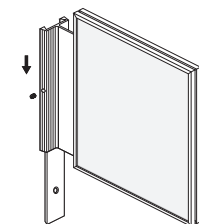



MADRID Silver Line Türschild/Wegweiser zur Wandmontage - papierflexibel

Schraubmontage

silber eloxierter Aluminiumrahmen  
Rückwand silber, mit 4 Bohrungen

Papiereinlage

entspiegelte Abdeckung

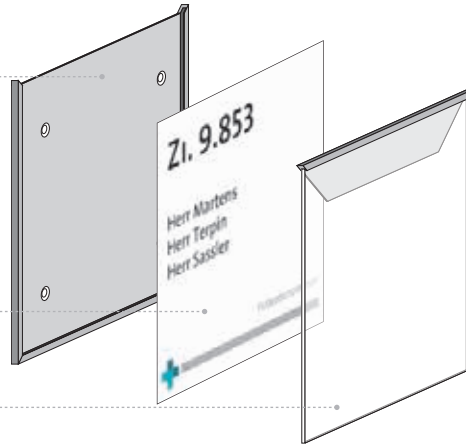

Klebmontage/1-Loch Schraubmontage

Inkl. Klebematerial auf der Rückseite  
für eine schnellere und effektivere Montage

silber eloxierter Aluminiumrahmen,  
Rückwand mit 1-Loch Bohrung

wechselbare Papiereinlage

entspiegelte Abdeckung

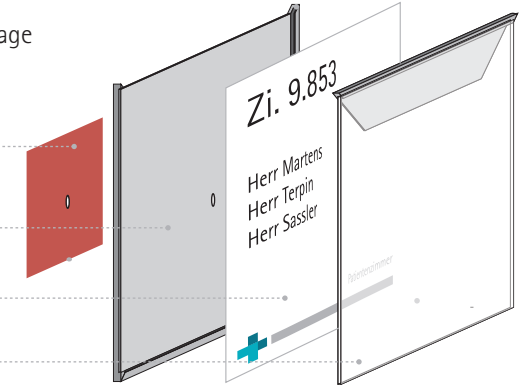

⚠ Zeitersparnis dank Klebmontage – schrauben war gestern

Sparen Sie wertvolle Zeit bei der Montage und arbeiten Sie mit unseren Schildern, die bereits werkseitig mit Klebematerial ausgestattet sind. Somit kann ein aufwändiges Anzeichnen der Bohrlöcher, nachfolgendes Bohren, Reinigen/Saugen, Dübel Setzen, Anschrauben entfallen! Es wird nur die ebene Wandfläche gereinigt und das Schild mit ausreichend Druck (z.B. unter zu Hilfenahme einer Andruckrolle) angepresst. Fertig! Das Bestsellertürschild mit 15 x 15 cm Abmessung wird mit einem mittigen Bohrloch und einem großflächigen Klebepad geliefert. Auch hier kann geklebt und/oder geschraubt werden. Alle MADRID Silver Line Türschilder sind zum Kleben bzw. Schrauben und Kleben.

Montage und Beschriftung

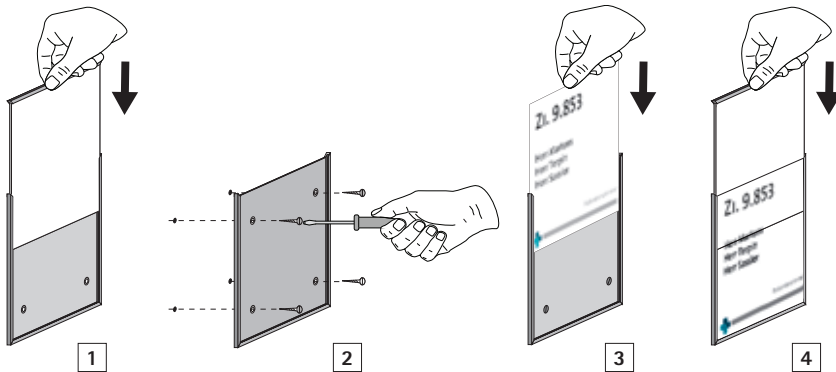

1 Abdeckung nach oben (Hochformat) oder zur Seite (Querformat) herausnehmen.

2 Nach dem Setzen der Dübel das Türschild mit Schrauben anbringen. Schraube darf nur handfest angezogen werden.

3 Beschriftete Papiereinlage einschieben.

4 Abdeckung wieder einschieben.

Montage und Beschriftung

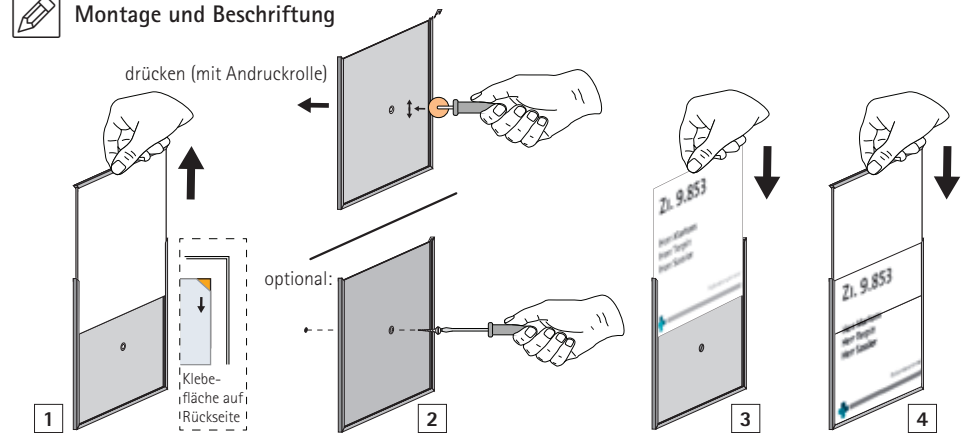

1 Abdeckung nach oben (Hochformat) herausnehmen. Schutzfolie vom umseitig aufgetragenen Klebepad abziehen.

2 Schild mit festem Druck mittels Andruckrolle anpressen. optional: Sicherung mittels zusätzlicher Schraubbefestigung. (Nur handfest anziehen)

3 Beschriftete Papiereinlage einschieben.

4 Abdeckung wieder einschieben.



## MADRID Silver Line Türschild zur Wandmontage - papierflexibel

Schildformat *		Sichtformat	ID	Artikel-Nr.
Höhe x Breite in mm		Höhe x Breite in mm		

### Klebmontage

75,5 x 150,5	Türschild 75	69 x 144	2025	i2501goa	
105,5 x 105,5	Türschild 105	99 x 99	7631	i2511goa	
150,5 x 105,5	~DIN A6 hoch	144 x 99	2078	i2506goa	
105,5 x 150,5	~DIN A6 quer	99 x 144	2148	i2516goa	
120,5 x 120,5	Türschild 120	114 x 114	2169	i2520goa	
150,5 x 150,5	Türschild 150	144 x 144	9666	i2500KL1B	
150,5 x 150,5	Türschild 150	144 x 144	9709	i2500KL1BV10	

### Schraubmontage

75,5 x 150,5	Türschild 75	69 x 144	2021	i2501	
105,5 x 105,5	Türschild 105	99 x 99	2103	i2511	
150,5 x 105,5	~DIN A6 hoch	144 x 99	2073	i2506	
105,5 x 150,5	~DIN A6 quer	99 x 144	2144	i2516	
120,5 x 120,5	Türschild 120	114 x 114	2165	i2520	
150,5 x 150,5	Türschild 150	144 x 144	1971	i2500	
150,5 x 150,5	Türschild 150	144 x 144	9200	i2500V10	

\* Die Formatangaben sind in Höhe x Breite - die Öffnungsrichtung der Abdeckung ist standardmäßig immer nach oben.

Erhältlich als 10er VE zum Vorteilspreis. Für Profis: 1-Loch Version.

MADRID Silver Line



SCHNELLER

EFFEKTIVER

SAUBERER

Klebmontage =

PROFIT

ZEIT

MADRID  
Klebmontage  
Produkte



MADRID Silver Line Türschild/Wegweiser zur Wandmontage - papierflexibel

Schildformat *		Sichtformat	ID	Artikel-Nr.	
Höhe x Breite in mm		Höhe x Breite in mm			
<b>Klebe- und/oder Schraubmontage</b>					
212,5 x 150,5	~DIN A5 hoch	206 x 144	2064	i2505	
150,5 x 212,5	~DIN A5 quer	144 x 206	2129	i2515	
182,5 x 182,5	Türschild 182	176 x 176	2154	i2518	
299,5 x 150,5	Wegweiser hoch	293 x 144	2211	i2531	
150,5 x 299,5	Wegweiser quer	144 x 293	2203	i2530	
212,5 x 212,5	Wegweiser 212	206 x 206	2191	i252125x2125	
299,5 x 212,5	~DIN A4 hoch <b>BESTSELLER</b>	293 x 206	2049	i2504	
212,5 x 299,5	~DIN A4 quer <b>BESTSELLER</b>	206 x 293	2122	i2514	
422,5 x 150,5	Wegweiser hoch	416 x 144	2132	i254225x1505	
150,5 x 422,5	Wegweiser quer	144 x 416	2136	i251505x4225	
299,5 x 299,5	Wegweiser 299	293 x 293	2194	i2529	
422,5 x 299,5	~DIN A3 hoch <b>BESTSELLER</b>	416 x 293	2034	i2503	
299,5 x 422,5	~DIN A3 quer <b>BESTSELLER</b>	293 x 416	2114	i2513	
596,5 x 422,5	~DIN A2 hoch <b>BESTSELLER</b>	590 x 416	2028	i2502	
422,5 x 596,5	~DIN A2 quer <b>BESTSELLER</b>	416 x 590	2109	i2512	
844,5 x 596,5	~DIN A1 hoch	838 x 590	2081	i2507	
596,5 x 844,5	~DIN A1 quer	590 x 838	2151	i2517	
1192,5 x 844,5	~DIN A0 hoch	1186 x 838	2086	i2509	
844,5 x 1192,5	~DIN A0 quer	838 x 1186	2162	i2519	

\* Die Formatangaben sind in Höhe x Breite - die Öffnungsrichtung der Abdeckung ist standardmäßig immer nach oben.

Optimales Schildformat für Fluchtweg- und Brandschutzzeichen.



SCHNELLER  
 EFFEKTIVER  
 SAUBERER

Klebmontage = PROFIT  
 ZEIT

MADRID Klebmontage Produkte

Zur Sicherung gegen unbefugten Zugriff finden Sie unsere Entnahmesicherung auf Seite 98.





### ⚠ Öffnen der Entnahmesicherung

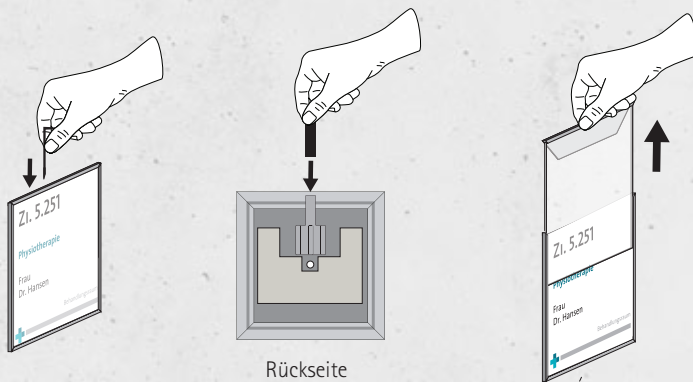

## MADRID Silver Line Türschild/Wegweiser zur Wandmontage – papierflexibel – Saugertechnik

Die Entnahme der Abdeckung erfolgt frontal mittels eines Saugers. Die Schilder können im Hoch- oder Querformat montiert werden.

Schildformat		Beschriftungsfläche	ID	Artikel-Nr.
Höhe x Breite in mm		Höhe x Breite in mm		
150,5 x 150,5	Türschild 150	144 x 144	<b>NEW!</b> 10380	i2500KL1BVARIO
216,5 x 150,5	~DIN A5		<b>NEW!</b> 10381	i2505VARIO
299,5 x 212,5	Wegweiser ~DIN A4	293 x 206	<b>NEW!</b> 10382	i2504VARIO
422,5 x 299,5	Wegweiser ~DIN A3	416 x 293	<b>NEW!</b> 10383	i2503VARIO
596,5 x 422,5	Wegweiser ~DIN A2	590 x 416	<b>NEW!</b> 10384	i2502VARIO

Passende Papierformate finden Sie auf Seite 99.

## MADRID Silver Line Tischaufsteller – papierflexibel

montiert auf Aluminiumwinkel

Schildformat	Beschriftungsfläche	ID	Artikel-Nr.
Höhe x Breite in mm	Höhe x Breite in mm		
75,5 x 150,5	69 x 144	2090	i2510

## MADRID Silver Line Türschild/Wegweiser zur Wandmontage – papierflexibel – entnahmesicher

Die Schilder werden vorkonfektioniert mit aufgeklebter Entnahmesicherung und Distanzplatte(n) geliefert. Bitte bestellen Sie den Schlüssel zur Entnahme separat (i25key, siehe Seite 98).

Schildformat		Sichtformat	ID	Artikel-Nr.
Höhe x Breite in mm		Höhe x Breite in mm		
150,5 x 105,5	~DIN A6 hoch, inkl. Sicherung		9788	i2506goaDSS
105,5 x 150,5	~DIN A6 quer, inkl. Sicherung		9787	i2516goaDSS
120,5 x 120,5	Türschild 120, inkl. Sicherung		9786	i2520goaDSS
150,5 x 150,5	Türschild 150, inkl. Sicherung	144 x 144	9885	i2500KL1BDSS
<b>BESTSELLER</b> 150,5 x 150,5	Türschild 150, inkl. Sicherung	144 x 144	9886	i2500KL1BDSSV10
212,5 x 150,5	~DIN A5 hoch, inkl. Sicherung	206 x 144	7902	i2505DSS
150,5 x 212,5	~DIN A5 quer, inkl. Sicherung	144 x 206	7903	i2515DSS
212,5 x 212,5	Wegweiser 212, inkl. Sicherung	206 x 206	8579	i252125X2125DSS
422,5 x 150,5	Wegweiser, inkl. Sicherung	416 x 144	7915	i254225x1505DSS
299,5 x 150,5	Wegweiser, inkl. Sicherung	293 x 144	8423	i2531DSS
150,5 x 299,5	Wegweiser, inkl. Sicherung	144 x 293	8724	i2530DSS
<b>BESTSELLER</b> 299,5 x 212,5	~DIN A4 hoch, inkl. Sicherung	293 x 206	7516	i2504DSS
<b>BESTSELLER</b> 212,5 x 299,5	~DIN A4 quer, inkl. Sicherung	206 x 293	7588	i2514DSS
<b>BESTSELLER</b> 422,5 x 299,5	~DIN A3 hoch, inkl. Sicherung	416 x 293	7587	i2503DSS
<b>BESTSELLER</b> 299,5 x 422,5	~DIN A3 quer, inkl. Sicherung	293 x 416	7589	i2513DSS
596,5 x 422,5	~DIN A2 hoch, inkl. Sicherung	590 x 416	8674	i2502DSS
422,5 x 596,5	~DIN A2 quer, inkl. Sicherung	416 x 590	8560	i2512DSS

**10** Erhältlich als 10er VE zum Vorteilspreis. Für Profis: 1-Loch Version.

Optimales Schildformat für Fluchtweg- und Brandschutzzeichen.





MADRID Silver Line Türschild Frei | Belegt

Schildformat		Beschriftungsfläche		ID	Artikel-Nr.		
Höhe x Breite in mm		Höhe x Breite in mm					
50,5 x 150,5	Variante 1A	-	<b>BESTSELLER</b>	Klebmontage	2550	i255051505FB	🔊
50,5 x 150,5	Variante 1B	-		Klebmontage	8636	i255051505FBSET1	🔊
50,5 x 150,5	Variante 1C	-		Klebmontage	8718	i255051505FBSET2	🔊
50,5 x 150,5	Variante 1D			Klebmontage	8686	i255051505FBRG	🔊
150,5 x 150,5	Variante 2	108 x 144		Schraubmontage	1991	i2500FB	🔊
182,5 x 150,5	Variante 3	144 x 144		Schraubmontage	2010	i2518251505FB	🔊



Variante 1A



Variante 1B  
Anzeige mit fünf Einlegern zur Auswahl: Deutsch, Englisch, Französisch, Spanisch, Italienisch



Variante 1C  
Anzeige mit fünf Einlegern zur Auswahl: Deutsch, Norwegisch, Dänisch, Schwedisch, Niederländisch

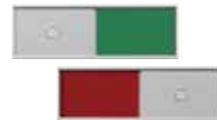

Variante 1D



Variante 2



Variante 3



Variante 1A



## MADRID Silver Line Hauptwegweiser/Außenschild zur Wandmontage



Der MADRID Hauptwegweiser ermöglicht individuelle Kombinationen verschiedenster Formate und Beschriftungsmöglichkeiten. Schlank und elegant können auf großen Flächen Informationen weitergegeben werden. Die Beschriftung kann direkt auf den Grundkörper erfolgen, und für schnell austauschbare Informationen bieten aufmontierte Wechselmodule die ideale Lösung.

Bitte übersenden Sie uns dazu einen bemaßten Montageplan unter Berücksichtigung, dass zum Wechseln der Beschriftung die Türschilder/Wegweiser seitlich oder nach oben geöffnet werden müssen.

### Technische Daten:

Die Grundkonstruktion besteht aus einem umlaufenden silber eloxierten Aluminiumrahmen, der auf Gehrung geschnitten und mittels verdeckten Winkeln verbunden ist. Rückseitig ist diese mit Aufhängelaschen (Sternstanzung) versehen. Als Beschriftungsträger dient eine frontseitig angebrachte Aluminiumverbundplatte (3 mm) in RAL 9006 weißaluminium oder RAL 9016 verkehrsweiß. Die Gesamttiefe für kleinere Formate beträgt 16 mm, für große Ausführungen 22,8 mm.



### Anwendungsbeispiel mit aufgesetzten Modulen

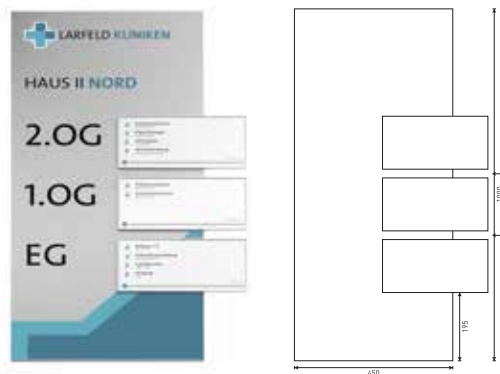

Beispiel bestehend aus:  
 1x Grundplatte im Format 1000 x 450 mm (i25wand1000.450)  
 3x MADRID Wegweiser Format 150,5 x 299,5 mm (i2531)

Zur Realisierung eines MADRID Hauptwegweisers benötigen wir eine Skizze des geplanten Wegweisers. Bitte übersenden Sie uns dazu einen bemaßten Montageplan unter Berücksichtigung, dass zum Wechseln der Beschriftung die Türschilder/Wegweiser seitlich oder nach oben geöffnet werden müssen. Die Module können ansonsten beliebig positioniert werden und z. B. auch ohne Überstand auf den Wandwegweiser aufgebracht werden.

### Montage

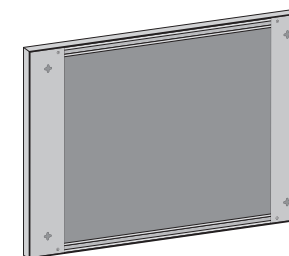

Die Montage erfolgt mit zwei (oder wahlweise vier) Schrauben, an denen der Wegweiser durch die Sternstanzung aufgehängt wird.





MADRID Silver Line Hauptwegweiser/Außenschild zur Wandmontage



Schildformat	Beschriftungsfläche	ID	Artikel-Nr.	
Höhe x Breite x Tiefe in mm	Höhe x Breite in mm			
450 x 300 x 16	447,5 x 297,5	8804	i25wand450.300	➤
450 x 450 x 16	447,5 x 447,5	3003	i25wand450.450	➤
650 x 300 x 16	647,5 x 297,5	8805	i25wand650.300	➤
650 x 450 x 16	647,5 x 447,5	3005	i25wand650.450	➤
650 x 650 x 16	647,5 x 647,5	3007	i25wand650.650	➤
850 x 300 x 16	847,5 x 297,5	8806	i25wand850.300	➤
850 x 450 x 16	847,5 x 447,5	3009	i25wand850.450	➤
850 x 650 x 16	847,5 x 647,5	3011	i25wand850.650	➤
850 x 850 x 16	847,5 x 847,5	3013	i25wand850.850	➤
1000 x 300 x 16	997,5 x 297,5	8807	i25wand1000.300	➤
1000 x 450 x 16	997,5 x 447,5	2970	i25wand1000.450	➤
1000 x 650 x 16	997,5 x 647,5	2972	i25wand1000.650	➤
1000 x 850 x 16	997,5 x 847,5	2974	i25wand1000.850	➤
1000 x 1000 x 16	997,5 x 997,5	2968	i25wand1000.1000	➤
1250 x 300 x 16	1247,5 x 297,5	8808	i25wand1250.300	➤
1250 x 450 x 16	1247,5 x 447,5	2980	i25wand1250.450	➤
1250 x 650 x 16	1247,5 x 647,5	2982	i25wand1250.650	➤
1250 x 850 x 16	1247,5 x 847,5	2984	i25wand1250.850	➤
1250 x 1000 x 16	1247,5 x 997,5	2976	i25wand1250.1000	➤
1250 x 1250 x 16	1247,5 x 1247,5	2978	i25wand1250.1250	➤
1500 x 1000 x 22,8	1497,5 x 997,5	2986	i25wand1500.1000	➤
1500 x 1500 x 22,8	1497,5 x 1497,5	2988	i25wand1500.1500	➤
1800 x 1000 x 22,8	1797,5 x 997,5	2991	i25wand1800.1000	➤
1800 x 1250 x 22,8	1797,5 x 1247,5	2993	i25wand1800.1250	➤
1800 x 1500 x 22,8	1797,5 x 1497,5	2995	i25wand1800.1500	➤
2000 x 1000 x 22,8	1997,5 x 997,5	2997	i25wand2000.1000	➤
2000 x 1250 x 22,8	1997,5 x 1247,5	2999	i25wand2000.1250	➤
2000 x 1500 x 22,8	1997,5 x 1497,5	3001	i25wand2000.1500	➤

Wechselmodule finden Sie auf Seite 72.

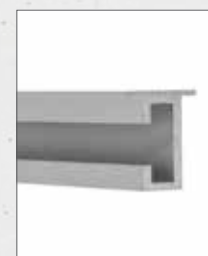
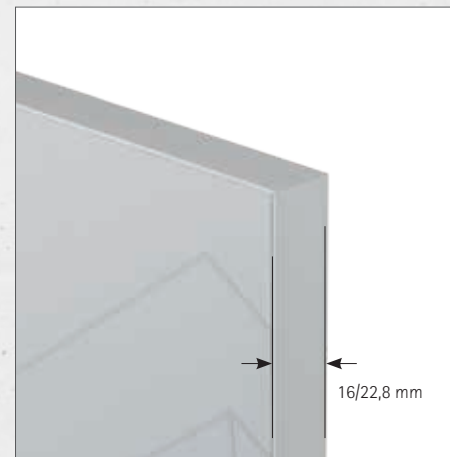

Profilsicht  
Tiefe: 16 mm



Profilsicht  
Tiefe: 22,8 mm

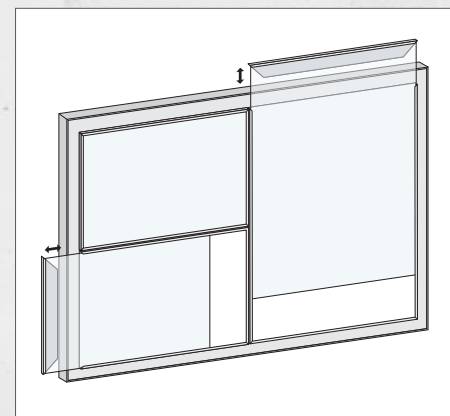

**HAUS II NORD**  
2. Stockwerk

- Schwesternzimmer
- Patientenzimmer 2.125 - 2.212
- Behandlungsraum Physio 2
- OP-Saal
- Aufwachraum

1. Stockwerk

- Schwesternzimmer
- Patientenzimmer 1.112 - 1.311
- Ausgang exit
- Cafe
- Anmeldung

**HAUS II NORD**  
3. Stockwerk

- Schwesternzimmer
- Patientenzimmer 3.321 - 3.225
- Geburtsvorbereitung Ge.-Bu. 2
- Kreißsaal
- Kinderklinik

2. Stockwerk

- Schwesternzimmer
- Patientenzimmer 2.125 - 2.212
- Behandlungsraum Physio 2
- OP-Saal
- Aufwachraum

1. Stockwerk

- Schwesternzimmer
- Patientenzimmer 1.112 - 1.311
- Ausgang exit
- Cafe
- Anmeldung

**HAUS II NORD**  
3. Stockwerk

- Schwesternzimmer
- Patientenzimmer 3.321 - 3.225
- Geburtsvorbereitung Ge.-Bu. 2
- Kreißsaal
- Kinderklinik

2. Stockwerk

- Schwesternzimmer
- Patientenzimmer 2.125 - 2.212
- Behandlungsraum Physio 2
- OP-Saal
- Aufwachraum

1. Stockwerk

- Schwesternzimmer
- Patientenzimmer 1.112 - 1.311
- Ausgang exit
- Cafe
- Anmeldung

**Information**

Sonntag Ökumenischer Gottesdienst in der Hauskapelle.

Beginn: 09:30 Uhr

Ich freue mich auf Euer Erscheinen.  
Euer Pfarrer  
Markus Kastl

## MADRID Silver Line modularer Haupt-/Etagenwegweiser zur Wandmontage

Fertig konfektionierte Wandwegweiser mit Wechselmodulen.



### Technische Daten:

Der Grundkörper ist ein MADRID Silver Line Hauptwegweiser auf den seitlich bündig MADRID Silver Line Module im Format ~DIN A3 quer montiert sind. Die Module werden seitlich nach rechts geöffnet. Im Kopfbereich stehen 150 mm und zwischen den Modulen 50 mm Platz für Beschriftungen zur Verfügung.

Schildformat	Anzahl A3 quer	Fußbereich	ID	Artikel-Nr.
Höhe x Breite x Tiefe in mm	Wechselmodule	Abstand in ca. mm		
450 x 422,5 x 16	1	bündig	2547	i25SCHÖN1A3
850 x 422,5 x 16	2	50	2548	i25SCHÖN2A3
1250 x 422,5 x 16	3	100	8283	i25SCHÖN3A3
1500 x 422,5 x 16	4	bündig	8284	i25SCHÖN4A3

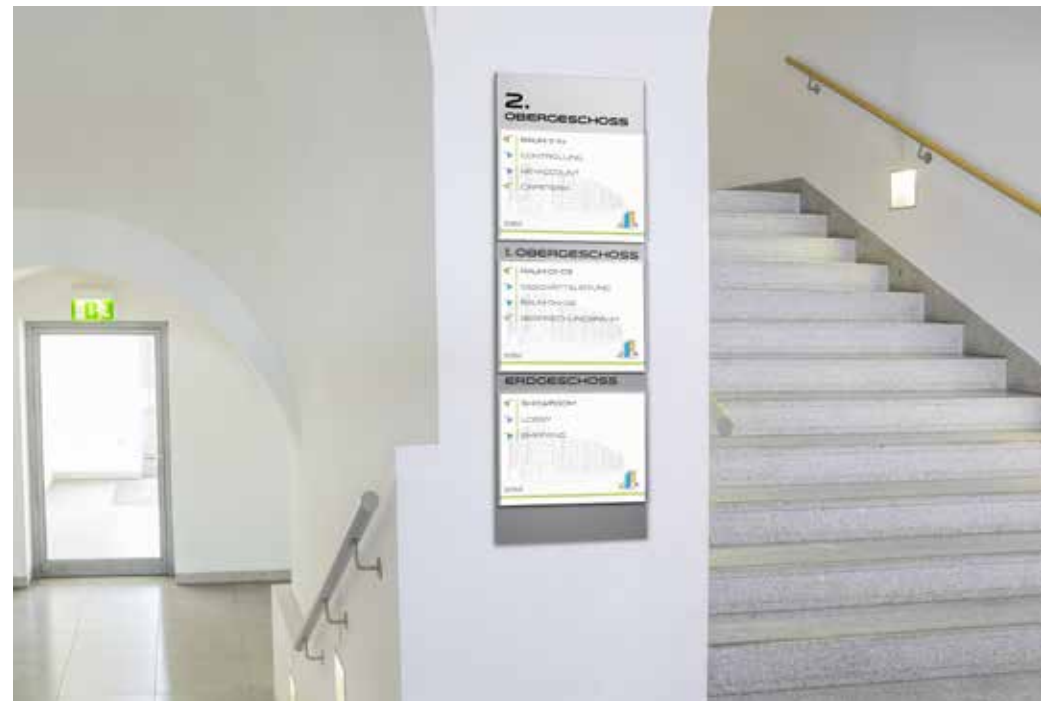

## MADRID Silver Line Wandschild mit LED-Beleuchtung

Fertig konfektionierte Wandwegweiser mit Wechselmodulen.



### Technische Daten:

Der Grundkörper besteht seitlich aus silber eloxierten Aluminiumprofilen, die mit Hohlkammerprofilen und Winkel oben und unten miteinander verbunden sind. Durch die beidseitigen Beschriftungsträger aus opalen Acrylglas (Stärke: 4 mm) wird mit der innenliegenden LED-Technik eine homogene Ausleuchtung erzielt.

Schildformat	Beschriftungsfläche	ID	Artikel-Nr.
Höhe x Breite x Tiefe in mm	Höhe x Breite in mm		
1000 x 1250 x 113	955 x 1106	9323	i25wand1000.1250LED
750 x 1250 x 113	705 x 1106	10011	i25wand750.1250LED
1000 x 1000 x 113	955 x 856	10012	i25wand1000.1000LED
750 x 1000 x 113	705 x 856	10013	i25wand750.1000LED

Weitere Artikel mit LED-Beleuchtung finden Sie auf Seite 60.



Auch als Sonderanfertigung freistehend außen möglich.





## Unser Stationsteam stellt sich vor. Station 2A

Leitung Prof. Dr. Theodor Weigert



## MADRID Silver Line Mitarbeiterpräsentationstafel zur Wandmontage

Präsentiert gekonnt Ihre Mitarbeiter.



### Technische Daten:

- › Unterkonstruktion aus 16 mm tiefen Aluminiumrahmen, silber eloxiert
- › eingelassene Aluminiumverbundplatte 3 mm RAL 9006 weißaluminium oder RAL 9016 verkehrsweiß
- › 150 mm Höhe als Kopfbereich
- › Magnetaschen für Einlagen/Fotos im Format 148 x 105 mm (~DIN A6), silber

Gesamtformat	Anzahl Reihen	ID	Artikel-Nr.
Höhe x Breite in mm	x Bilder pro Reihe		
700 x 450	3 x 3	8158	i25MATafel3x3
700 x 740	<b>BESTSELLER</b> 3 x 5	8159	i25MATafel3x5
1074 x 740	5 x 5	8160	i25MATafel5x5

Die Anzahl der Bilder ist variabel. Bitte fragen Sie an.







## MADRID/RIO Silver Line EasyFlexx – papierflexibel



Größer, schneller – EasyFlexx

Der **hochwertige Wechselrahmen** mit dem Namen EasyFlexx zeichnet sich besonders durch seine scheinbar rahmenlose Optik und den Einsatz von großformatigen Einlegern (z. B. Wegweisertexten, Lageplänen, Plakaten oder Fotos) aus.

Leichtes Entnehmen der entspiegelten Abdeckung aus Acrylglas verspricht ein komfortables und schnelles Handling. Bei größeren Informationsmengen lassen sich mehrere Wechselmodule nebeneinander beliebig kombinieren. Diese hochwertigen Wechselrahmen für den Innenbereich sind standardmäßig in zwei Designfarben erhältlich:

- › silber eloxiert (Aluminium E6/EV1)
- › schwarz eloxiert (Black Line)

Außenformat	Papierformat	Beschriftungsfläche	ID	Artikel-Nr.	
Höhe x Breite x Tiefe in mm	Höhe x Breite in mm	Höhe x Breite in mm			
750,1 x 425,1 x 16	745 x 420	743 x 418	2268	i25EF745.420	▶▶▶
846,1 x 599,1 x 16	~DIN A1	839 x 592	2272	i25EFA1	▶▶▶
1055,1 x 425,1 x 16	<b>BESTSELLER</b> 1050 x 420	1048 x 418	2262	i25EF1050.420	▶▶▶
1345,1 x 425,1 x 16	1340 x 420	1338 x 418	2264	i25EF1340.420	▶▶▶
1194,1 x 846,1 x 16	~DIN A0	1187 x 839	2270	i25EFA0	▶▶▶



- Aufzug**  
lift
- Café Besucher**  
café visitors
- Patientenaufnahme**  
patient enrollment
- Haus II SÜD**  
house II south
- Ausgang**  
exit



GEBÄUDE B <sup>1</sup>	
Klinikum Nord	
Universitäts- und Schulungsklinikum Nord	
2.	Büro Planungsbüro Anzahl: 1,2
1.	Beschäftigten Anzahl: 1,0
EG	Kassenzone Anzahl: 0,200
GEBÄUDE C	
Klinikum Nord	
Universitäts- und Schulungsklinikum Nord	
2.	Büro Anzahl: 1,0
1.	Anzahl Anzahl: 1,0
EG	Beschäftigten Anzahl: 0,100

GEBÄUDE B	
Klinikum Nord	
Universitäts- und Schulungsklinikum Nord	
6.	Neurologie Anzahl: 1,0
5.	Neurologie Anzahl: 1,0
4.	Neurologie Anzahl: 1,0
3.	Neurologie Anzahl: 1,0
2.	Neurologie Anzahl: 1,0
1.	Neurologie Anzahl: 1,0
EG	Neurologie Anzahl: 1,0

GEBÄUDE A <sup>2</sup>	
Klinikum Nord	
Universitäts- und Schulungsklinikum Nord	
8.	Neurologie Anzahl: 1,0
7.	Neurologie Anzahl: 1,0
6.	Neurologie Anzahl: 1,0
5.	Neurologie Anzahl: 1,0
4.	Neurologie Anzahl: 1,0
3.	Neurologie Anzahl: 1,0
2.	Neurologie Anzahl: 1,0
1.	Neurologie Anzahl: 1,0
FG	Neurologie Anzahl: 1,0



Mehrteilige, papierflexible Stockwerkübersicht mittels EasyFlexx.

283

CCLXXIII

*Künstler  
der  
Neuzeit*

EPOCHE  
VOM 20 JHDT  
BIS HEUTE

MUSEUM DER OBERPFALZ

 MADRID Black Line



Profilsansicht



Profiltiefe: 80 mm

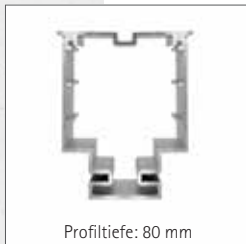

Profiltiefe: 80 mm

(Technische Modifikationen vorbehalten, optische Abweichungen möglich.)

## MADRID Black Line Außenaufsteller



Eine charmante Begrüßung – der MADRID Außenaufsteller Black Line repräsentiert Zeitgeist und Geschmack.

### Technische Daten:

Der Grundkörper besteht aus einem schwarz eloxierten Aluminiumrahmen, der auf Gehrung geschnitten und mittels innenliegenden Winkeln verbunden ist. Zusätzliche, verdeckte Verbindungsprofile sorgen für die nötige Stabilität und dienen dem Beschriftungsträger aus Aluminiumverbund in schwarz RAL 9005 (matt) als Verstärkung. Die Tiefe beträgt gesamt 80 mm.

Die Montage erfolgt mittels um 500 mm verlängerten Verstärkungsrohren (Stahl 60 x 60 mm).

Aufstellerformat	Beschriftungsfläche	WLZ	ID	Artikel-Nr.
Höhe x Breite in mm	Höhe x Breite in mm			
<b>Hochformat</b>				
2000 x 730 x 80	1997,5 x 725,5	2	2520	i25outdoor2000.730F17 <sup>A</sup>
2000 x 1000 x 80	1997,5 x 995,5	2	7879	i25outdoor2000.1000F17 <sup>A</sup>
2500 x 1000 x 80	<b>BESTSELLER</b> 2497,5 x 995,5	2	2524	i25outdoor2500.1000F17 <sup>B</sup>
3000 x 1250 x 80	2997,5 x 1245,5	1	2535	i25outdoor3000.1250F17 <sup>B</sup>
<b>Querformat</b>				
1250 x 1800 x 80	1247,5 x 1795,5	2	2506	i25outdoor1250.1800F17 <sup>A</sup>

WLZ = Windlastzone Binnenland (Bemessungsgrundlage)

Alle MADRID Black Line Aufsteller können mit Bodenplatten zum Aufdübeln geliefert werden.

<sup>A</sup> 2 Bodenplatten, Typ A, Stahl verzinkt, 250 x 250 x 15 mm, 4 Bohrungen Ø 14 mm, Schaft 60 x 60 x 3 x 600 mm

<sup>B</sup> 2 Bodenplatten, Typ B, Stahl verzinkt, 250 x 250 x 25 mm, 4 Bohrungen Ø 18 mm, Schaft 60 x 60 x 6 x 1000 mm

## MADRID Beleuchtungen für Außenaufsteller



Für den Außenbereich, inkl. Leuchtmittel. Genaue Details finden Sie auf Seite 170.

Bezeichnung	Format	Einbautiefe	bis Beleuchtungshöhe	Leistung	ID	Artikel-Nr.
	in mm	in mm				
LED Beleuchtung Außenstrahler	245 x 210	43	3 m	50 W	10603	ILED50W3000K
Outdoor Bodeneinbauleuchte	160 x 160	112	3 m	6 x 1,25 W	10606	ILED50W3000K
Outdoor Bodeneinbauleuchte	549 x 68	80	5 m	12 x 1,5 W	10605	ILEDLINEV
Outdoor Bodeneinbauleuchte	1025 x 68	80	5 m	24 x 1,5 W	10604	ILEDLINEVI
LED-Solar Beleuchtung FIX	62 x 243	134	2 m	2,4 W	8786	iLEDSOLAR1
LED-Solar Beleuchtung MOVE	40,5 x 210,5	232	2 m	4 W	8787	iLEDSOLAR2



**BESTSELLER**

**BESTSELLER**

MADRID Black Line





## MADRID Black Line Innenaufsteller

Konsequentes Understatement - so beeindruckt der MADRID Innenaufsteller Black Line. Informationen können doppel-seitig mittels Grafiktext oder papierflexibel durch aufgebrachte Wechselmodule\* den Weg weisen.

### Technische Daten:

Der Grundkörper besteht aus einem schwarz eloxierten Aluminiumrahmen, der auf Gehrung geschnitten und mittels innenliegenden Winkeln verbunden ist. Als Beschriftungsträger dienen doppelseitig angebrachte Aluminiumverbund-platten (3 mm) in schwarz RAL 9005 (matt). Für den mobilen Einsatz werden in RAL 9005 lackierte Bodenplatten (350 x 120 x 6 mm) geliefert, die am Rahmen bündig verschraubt werden. Die Gesamtrahmentiefe beträgt 45 mm.

Schildformat *	Beschriftungsfläche	ID	Artikel-Nr.
Höhe x Breite x Tiefe in mm	Höhe x Breite in mm		
1800 x 450 x 45	1795,5 x 445,5	2731	i25stele1800.450F17
2000 x 600 x 45	1995,5 x 595,5	2733	i25stele2000.600F17
2000 x 730 x 45	1995,5 x 725,5	2735	i25stele2000.730F17

Individuelle Formate auf Anfrage.

\* Bitte übersenden Sie uns dazu einen bemaßten Montageplan unter Berücksichtigung, dass zum Wechseln der Beschriftung die Türschilder/Wegweiser seitlich oder nach oben geöffnet werden müssen.

Profilsansicht

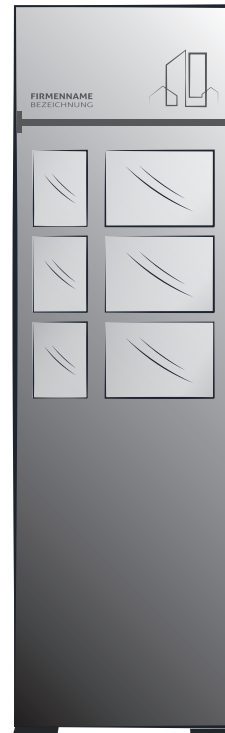
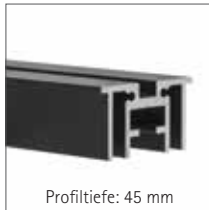

## MADRID Black Line Deckenhänger – Direktbeschriftung



### Technische Daten:

Der Grundkörper besteht aus einem schwarz eloxierten, allseits geschlossenen Aluminiumrahmen, der doppelseitig mit Verbundplatten (3 mm) in schwarz matt RAL 9005 verkleidet ist. Die Gesamttiefe beträgt 16 mm. Lieferung inkl. 2 x 1,5 m Stahlseil und Pressösen.

Schildformat	Beschriftungsfläche	ID	Artikel-Nr.
Höhe x Breite x Tiefe in mm	Höhe x Breite in mm		
150 x 650 x 16	147,5 x 647,5	2343	i25hänger150.650F17
150 x 850 x 16	147,5 x 847,5	2345	i25hänger150.850F17
150 x 1000 x 16	147,5 x 997,5	2339	i25hänger150.1000F17
150 x 1250 x 16	147,5 x 1247,5	2341	i25hänger150.1250F17
250 x 650 x 16	247,5 x 647,5	2351	i25hänger250.650F17
250 x 850 x 16	247,5 x 847,5	2353	i25hänger250.850F17
250 x 1000 x 16	247,5 x 997,5	2347	i25hänger250.1000F17
250 x 1250 x 16	247,5 x 1247,5	2349	i25hänger250.1250F17

Individuelle Formate auf Anfrage.

Zubehör	ID	Artikel-Nr.
Automatik anstelle Haken	3851	i7732

Pro Schild werden 2 Stück der Automaten benötigt. Eine Beschreibung der Automaten finden Sie auf Seite 177.



### Beschreibung und Montage

Die Beschriftung erfolgt hier unmittelbar auf die Beschriftungsfläche durch selbstklebende Folienbuchstaben, Digitaldruck oder Brandschutz-/Fluchtwegsymbole.

Die Deckenbefestigung erfolgt wahlweise mittels herkömmlicher Haken oder der Deckenautomatik. Die Automatik lässt ein nachträgliches Justieren zu, sodass Unebenheiten sowie kleine Unterschiede in der Seillänge mühelos ausgeglichen werden können.

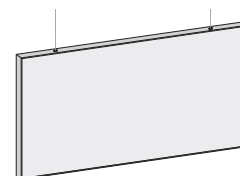

Haken



Automatik



Zur formschönen Befestigung an der Decke empfehlen wir Ihnen unsere Automatik (i7732 - bitte separat bestellen).



## MADRID Black Line Fahnschild – papierflexibel

für doppelseitige Beschriftung (z. B. mit Fluchtwegzeichen oder Papiereinlagen), inklusive Adapter aus Aluminium, schwarz lackiert.

Schildformat	Beschriftungsfläche	ID	Artikel-Nr.
Höhe x Breite in mm	Höhe x Breite in mm		
150,5 x 150,5	144 x 144	2234	i2551F17
150,5 x 299,5	144 x 293	2231	i2550F17

Optimales Schildformat für Fluchtweg- und Brandschutzzeichen.

### Beschreibung und Montage

Der Adapter besteht aus einem Montagegrundprofil und einem schwarz lackierten Adapterprofil. Das Grundprofil wird mittels zwei Schrauben an der Wand befestigt. Eine seitliche Madenschraube sichert das darüber geschobene Adapterprofil, an dem die Schilder doppelseitig befestigt sind.

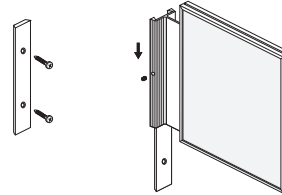

## MADRID Black Line Türschild/Wegweiser zur Wandmontage – papierflexibel

Der Rahmen besteht aus schwarz eloxiertem Aluminium, die Rückwand ist standardmäßig silber.

Schildformat *		Sichtformat	ID	Artikel-Nr.	
Höhe x Breite in mm		Höhe x Breite in mm			
150,5 x 105,5	~DIN A6 hoch, Klebmontage	144 x 99	9757	i2506F17goa	
105,5 x 150,5	~DIN A6 quer, Klebmontage	99 x 144	9758	i2516F17goa	
150,5 x 105,5	<b>NEW!</b> ~DIN A6 hoch	144 x 99	2077	i2506F17	
105,5 x 150,5	<b>NEW!</b> ~DIN A6 quer	99 x 144	2147	i2516F17	
150,5 x 150,5	<b>BESTSELLER</b> Türschild 150	144 x 144	10087	i2500KL1BF17	
212,5 x 150,5	~DIN A5 hoch	206 x 144	8675	i2505F17	
150,5 x 212,5	~DIN A5 quer	144 x 206	8874	i2515F17	
150,5 x 299,5	Wegweiser	144 x 293	2206	i2530F17	
299,5 x 212,5	~DIN A4 hoch	293 x 206	2053	i2504F17	
212,5 x 299,5	~DIN A4 quer	206 x 293	2124	i2514F17	
422,5 x 299,5	~DIN A3 hoch	416 x 293	2038	i2503F17	
299,5 x 422,5	~DIN A3 quer	293 x 416	2117	i2513F17	
596,5 x 422,5	~DIN A2 hoch	593 x 416	2030	i2502F17	
422,5 x 596,5	~DIN A2 quer	416 x 593	7766	i2512F17	

\* Die Formatangaben sind in Höhe x Breite - die Öffnungsrichtung der Abdeckung ist standardmäßig immer nach oben.

Für Profis: 1-Loch Version. Optimales Schildformat für Fluchtweg- und Brandschutzzeichen.

SCHNELLER  
 EFFEKTIVER  
 SAUBERER

Klebmontage = PROFIT  
 ZEIT

**MADRID**  
Klebmontage  
Produkte

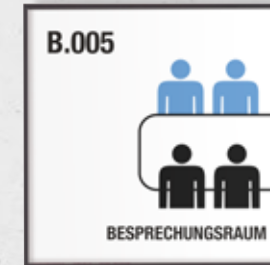

Variante 1A

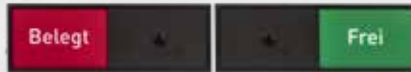

Variante 1B



## MADRID Black Line Türschild Frei | Belegt

Schildformat		Beschriftungsfläche		ID	Artikel-Nr.
Höhe x Breite in mm		Höhe x Breite in mm			
50,5 x 150,5	Variante 1A	-	<b>NEW !</b>	Klebmontage	10276 i255051505FBF17
50,5 x 150,5	Variante 1B	-	<b>NEW !</b>	Klebmontage	10312 i255051505FBSETF17

## MADRID Black Line Hauptwegweiser/Außenschild zur Wandmontage

   
- Direktbeschriftung

Der MADRID Hauptwegweiser ermöglicht individuelle Kombinationen verschiedenster Formate und Beschriftungsmöglichkeiten. Schlank und elegant können auf großen Flächen Informationen weitergegeben werden. Die Beschriftung kann direkt auf den Grundkörper erfolgen und für schnell austauschbare Informationen bieten aufmontierte Wechselmodule die ideale Lösung.

### Technische Daten:

Die Grundkonstruktion besteht aus einem umlaufenden schwarz eloxierten Aluminiumrahmen, der auf Gehrung geschnitten und mittels verdeckten Winkeln verbunden ist. Rückseitig ist diese mit Sternstanzungen versehen. Als Beschriftungsträger dient eine frontseitig angebrachte Aluminiumverbundplatte (3 mm) in schwarz matt RAL 9005. Die Gesamttiefe beträgt für kleinere Formate 16 mm, für große Ausführungen 22,8 mm.

Schildformat *		Beschriftungsfläche		ID	Artikel-Nr.
Höhe x Breite x Tiefe in mm		Höhe x Breite in mm			
450 x 450 x 16		447,5 x 447,5		3004	i25wand450.450F17
650 x 450 x 16	<b>BESTSELLER</b>	647,5 x 447,5		3006	i25wand650.450F17
650 x 650 x 16		647,5 x 647,5		3008	i25wand650.650F17
850 x 450 x 16		847,5 x 447,5		3010	i25wand850.450F17
850 x 650 x 16		847,5 x 647,5		3012	i25wand850.650F17
850 x 850 x 16		847,5 x 847,5		3014	i25wand850.850F17
1000 x 450 x 16		997,5 x 447,5		2971	i25wand1000.450F17
1000 x 650 x 16		997,5 x 647,5		2973	i25wand1000.650F17
1000 x 850 x 16	<b>BESTSELLER</b>	997,5 x 847,5		2975	i25wand1000.850F17
1000 x 1000 x 16		997,5 x 997,5		2969	i25wand1000.1000F17
1250 x 450 x 16		1247,5 x 447,5		2981	i25wand1250.450F17
1250 x 650 x 16	<b>BESTSELLER</b>	1247,5 x 647,5		2983	i25wand1250.650F17
1250 x 850 x 16		1247,5 x 847,5		2985	i25wand1250.850F17
1250 x 1000 x 16		1247,5 x 997,5		2977	i25wand1250.1000F17
1250 x 1250 x 16		1247,5 x 1247,5		2979	i25wand1250.1250F17
1500 x 1000 x 22,8		1497,5 x 997,5		2987	i25wand1500.1000F17
1500 x 1500 x 22,8		1497,5 x 1497,5		2989	i25wand1500.1500F17
1800 x 1000 x 22,8		1797,5 x 997,5		2992	i25wand1800.1000F17
1800 x 1500 x 22,8		1797,5 x 1497,5		2996	i25wand1800.1500F17
2000 x 1000 x 22,8		1997,5 x 997,5		2998	i25wand2000.1000F17
2000 x 1250 x 22,8		1997,5 x 1247,5		3000	i25wand2000.1250F17
2000 x 1500 x 22,8		1997,5 x 1497,5		3002	i25wand2000.1500F17





MADRID Black Line Hauptwegweiser/Außenschild zur Wandmontage  
 - Direktbeschriftung 



Anwendungsbeispiel mit aufgesetzten Modulen

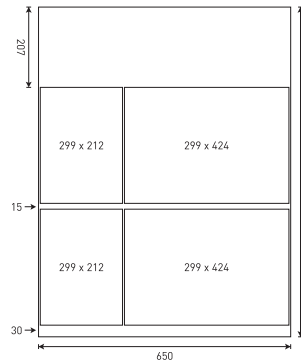

Beispiel bestehend aus:

- 1x Hauptwegweiser im Format 850x650 mm (i25wand850.650F17)
- 2x MADRID Black Line Wegweiser im Format 212,5 x 299,5 mm ~DIN A4 (i2514F17) zur Montage im Hochformat
- 2x MADRID Black Line Wegweiser im Format 422,5 x 299,5 mm ~DIN A3 (i2503F17) zur Montage im Querformat

Zur Realisierung eines MADRID Hauptwegweisers benötigen wir eine Skizze des geplanten Wegweisers. Bitte übersenden Sie uns dazu einen bemaßten Montageplan unter Berücksichtigung, dass zum Wechseln der Beschriftung die Türschilder/Wegweiser seitlich oder nach oben geöffnet werden müssen.

Die Module können ansonsten beliebig positioniert werden und z.B. auch mit Überstand auf den Wandwegweiser aufgebracht werden.



Montage

Die Montage erfolgt mit zwei (oder wahlweise vier) Schrauben, an denen der Wegweiser durch die Sternstanzung aufgehängt wird.

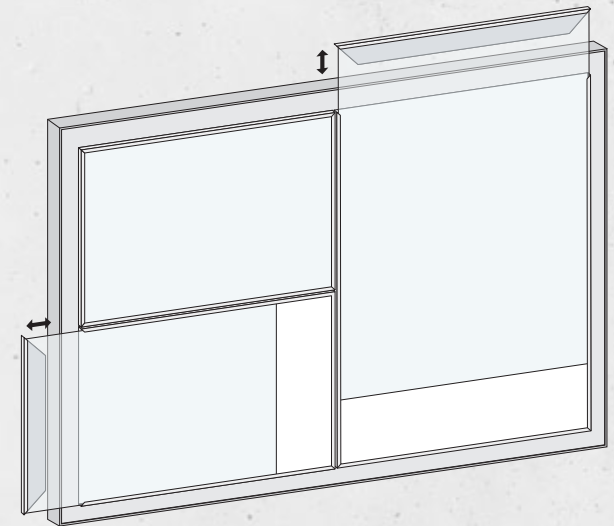
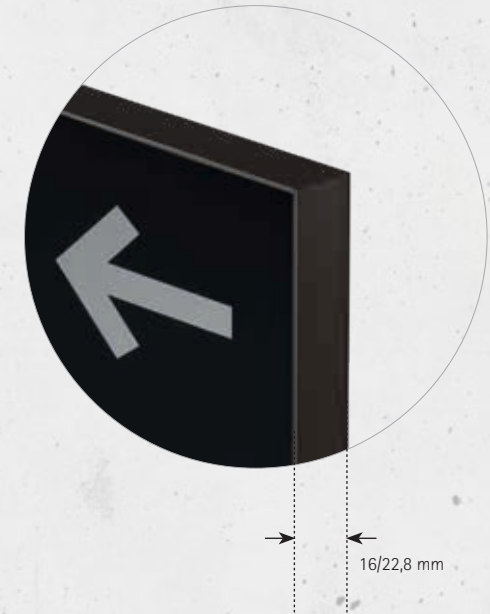
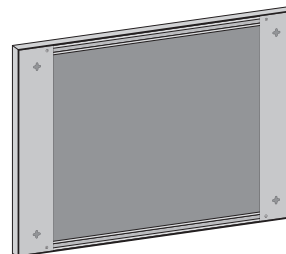



## MADRID Black Line/RIO EasyFlexx – papierflexibel

Größer, schneller – EasyFlexx

Der **hochwertige Wechselrahmen** mit dem Namen EasyFlexx zeichnet sich besonders durch seine scheinbar rahmenlose Optik und den Einsatz von großformatigen Einlegern (z. B. Wegweisertexten, Lageplänen, Plakaten oder Fotos) aus.

Leichtes Entnehmen der entspiegelten Abdeckung aus Acrylglas verspricht ein komfortables und schnelles Handling. Bei größeren Informationsmengen lassen sich mehrere Wechselmodule nebeneinander beliebig kombinieren. Diese hochwertigen Wechselrahmen für den Innenbereich sind standardmäßig in zwei Designfarben erhältlich:

- schwarz eloxiert (Black Line)
- silber eloxiert (Aluminium E6/EV1)

Außenformat	Papierformat	Beschriftungsfläche	ID	Artikel-Nr.
Höhe x Breite x Tiefe in mm	Höhe x Breite in mm	Höhe x Breite in mm		
750,1 x 425,1 x 16	745 x 420	743 x 418	2269	i25EF745.420F17
846,1 x 599,1 x 16	~DIN A1	839 x 592	2273	i25EFA1F17
1055,1 x 425,1 x 16	<b>BESTSELLER</b> 1050 x 420	1048 x 418	2263	i25EF1050.420F17
1345,1 x 425,1 x 16	1340 x 420	1338 x 418	2265	i25EF1340.420F17
1194,1 x 846,1 x 16	~DIN A0	1187 x 839	2271	i25EFA0F17

⚠ Details zu Montage und Anwendung finden Sie unter MADRID Silver Line EasyFlexx, Seite 80.





E-TRADE  
import /export

**main contacter**  

---

*Frank Mersion*

 MADRID Bronze Line



## MADRID Bronze Line Außenaufsteller



Entdecken Sie unsere neue Modellreihe MADRID Bronze Line in perlbeige RAL 1035 und bleiben Sie am Puls der Zeit.

### Technische Daten:

Der Grundkörper besteht aus einem bronzefarbenen Aluminiumrahmen, der auf Gehrung geschnitten und mittels innenliegenden Winkeln verbunden ist. Zusätzliche, verdeckte Verbindungsprofile sorgen für die nötige Stabilität und dienen dem Beschriftungsträger aus Aluminiumverbund 3,0 mm als Verstärkung.

Aufstellerformat	Beschriftungsfläche	WLZ	ID	Artikel-Nr.
Höhe x Breite x Tiefe in mm	Höhe x Breite in mm			
<b>Hochformat</b>				
2000 x 730 x 80	1997,5 x 725,5	2	9873	i25outdoor2000.730C32 <sup>A</sup>
2000 x 1000 x 80	1997,5 x 995,5	2	9874	i25outdoor2000.1000C32 <sup>A</sup>
2500 x 1000 x 80	2497,5 x 995,5	2	9875	i25outdoor2500.1000C32 <sup>B</sup>

WLZ = Windlastzone Binnenland (Bemessungsgrundlage)

Profilsansicht



Profiltiefe: 80 mm

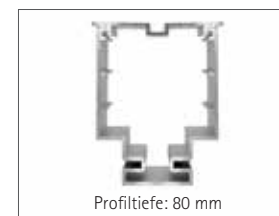

Profiltiefe: 80 mm

(Technische Modifikationen vorbehalten, optische Abweichungen möglich.)



## MADRID Beleuchtungen für Außenaufsteller



Für den Außenbereich, inkl. Leuchtmittel. Genaue Details finden Sie auf Seite 170.

Bezeichnung	Format	Einbautiefe	bis Beleuchtungshöhe	Leistung	ID	Artikel-Nr.
	in mm	in mm				
LED Beleuchtung Außenstrahler	245 x 210	43	3 m	50 W	10603	ILED50W3000K
Outdoor Bodeneinbauleuchte	160 x 160	112	3 m	6 x 1,25 W	10606	ILED SQUARE
Outdoor Bodeneinbauleuchte	549 x 68	80	5 m	12 x 1,5 W	10605	ILED LINE V
Outdoor Bodeneinbauleuchte	1025 x 68	80	5 m	24 x 1,5 W	10604	ILED LINE VI
<b>BESTSELLER</b> LED-Solar Beleuchtung FIX	62 x 243	134	2 m	2,4 W	8786	iLED SOLAR 1
<b>BESTSELLER</b> LED-Solar Beleuchtung MOVE	40,5 x 210,5	232	2 m	4 W	8787	iLED SOLAR 2

Alle MADRID Bronze Line Aufsteller können mit Bodenplatten zum Aufdübeln geliefert werden.

<sup>A</sup> 2 Bodenplatten, Typ A, Stahl verzinkt, 250 x 250 x 15 mm, 4 Bohrungen Ø 14 mm, Schaft 60 x 60 x 3 x 600 mm

<sup>B</sup> 2 Bodenplatten, Typ B, Stahl verzinkt, 250 x 250 x 25 mm, 4 Bohrungen Ø 18 mm, Schaft 60 x 60 x 6 x 1000 mm







## MADRID Bronze Line Innenaufsteller



Höchste Farbwirkung – so beeindruckt unsere neue MADRID Bronze Line.

Entdecken Sie Innenaufsteller in höchster Qualität. Informationen können doppelseitig im Direktdruck oder durch aufgebraute Wechselmodule\* den Weg weisen.

### Technische Daten:

Der Grundkörper besteht aus einem bronzefarbenen Aluminiumrahmen, der auf Gehrung geschnitten und mittels innenliegenden Winkeln verbunden ist. Zusätzliche, verdeckte Verbindungsprofile sorgen für die nötige Stabilität und dienen dem Beschriftungsträger als Verstärkung. Als Beschriftungsträger dienen doppelseitig angebrachte Aluminiumverbundplatten (3 mm).

Aufstellerformat *	Beschriftungsfläche	ID	Artikel-Nr.
Höhe x Breite x Tiefe in mm	Höhe x Breite in mm		
1800 x 450 x 45	1795,5 x 445,5	9870	i25stele1800.450C32
2000 x 600 x 45	1995,5 x 595,5	9871	i25stele2000.600C32
2000 x 730 x 45	1995,5 x 725,5	9872	i25stele2000.730C32

Individuelle Formate auf Anfrage.

\* Bitte übersenden Sie uns dazu einen bemaßten Montageplan unter Berücksichtigung, dass zum Wechseln der Beschriftung die Türschilder/Wegweiser seitlich oder nach oben geöffnet werden müssen.





## MADRID Bronze Line Deckenhänger – Direktbeschriftung



### Technische Daten:

Der Grundkörper besteht aus einem bronzefarbenen, allseits geschlossenen Aluminiumrahmen, der doppelseitig mit Aluminiumverbundplatten (3 mm) verkleidet ist.

Schildformat	Beschriftungsfläche	ID	Artikel-Nr.
Höhe x Breite x Tiefe in mm	Höhe x Breite in mm		
150 x 650 x 16	147,5 x 647,5	9867	i25hänger150.650C32
250 x 850 x 16	247,5 x 847,5	9868	i25hänger250.850C32
250 x 1250 x 16	247,5 x 1247,5	9869	i25hänger250.1250C32

Individuelle Formate auf Anfrage.

## MADRID Bronze Line Deckenhänger – papierflexibel



Für doppelseitige Beschriftung, inklusive 2 x 1,5 m Stahlseil und Pressösen.

Schildformat	Sichtformat	ID	Artikel-Nr.
Höhe x Breite in mm	Höhe x Breite in mm		
150,5 x 299,5	 144 x 293	9866	i2540C32

 Optimales Schildformat für Fluchtweg- und Brandschutzzeichen.



Zubehör	ID	Artikel-Nr.
Automatik anstelle Haken	3851	i7732

Pro Schild werden 2 Stück der Automatiken benötigt. Eine Beschreibung der Automatik finden Sie auf Seite 177.



### Beschreibung und Montage

Die Deckenbefestigung erfolgt wahlweise mittels herkömmlicher Haken oder der Deckenautomatik. Die Automatik lässt ein nachträgliches Justieren zu, sodass Unebenheiten sowie kleine Unterschiede in der Seillänge mühelos ausgeglichen werden können.

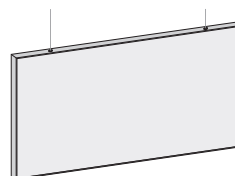

Haken



Automatik





## MADRID Bronze Line Fahnschild – papierflexibel

Für doppelseitige Beschriftung (z. B. mit Fluchtwegzeichen oder Papiereinlagen), inklusive Adapter in Aluminium, bronzenfarben.

Schildformat	Beschriftungsfläche	ID	Artikel-Nr.
Höhe x Breite in mm	Höhe x Breite in mm		
150,5 x 150,5	144 x 144	9864	i2551C32
212,5 x 299,5	~DIN A4 quer 	9865	i2554C32

 Optimales Schildformat für Fluchtweg- und Brandschutzzeichen.



### Beschreibung und Montage

Der Adapter besteht aus einem Montagegrundprofil und einem perlbeige RAL 1035 lackierten Adapterprofil. Das Grundprofil wird mittels zwei Schrauben an der Wand befestigt. Eine seitliche Madenschraube sichert das darüber geschobene Adapterprofil, an dem die Schilder doppelseitig befestigt sind.

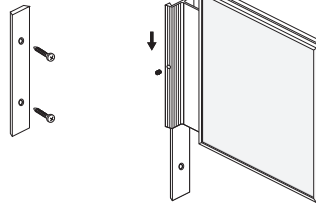



E-TRADE  
import /export

---



























**main contacter**  
Frank Mersion



**2nd floor**  
2. Obergeschoß







## MADRID Bronze Line Türschild/Wegweiser zur Wandmontage - papierflexibel

Der Rahmen besteht aus bronzefarbenen Aluminium, die Rückwand ist standardmäßig silber.

Schildformat		Sichtformat	ID	Artikel-Nr.	
Höhe x Breite in mm		Höhe x Breite in mm			
150,5 x 105,5	~DIN A6 hoch, Klebemontage	144 x 99	9852	i2506goaC32	
105,5 x 150,5	~DIN A6 quer, Klebemontage	99 x 144	9853	i2516goaC32	
150,5 x 150,5	Türschild 150 	144 x 144	9984	i2500KL1BC32	 
212,5 x 150,5	~DIN A5 hoch	206 x 144	9855	i2505C32	 
150,5 x 212,5	~DIN A5 quer	144 x 206	9856	i2515C32	 
299,5 x 150,5	Wegweiser hoch	293 x 144	9858	i2531C32	 
150,5 x 299,5	Wegweiser quer 	144 x 293	9857	i2530C32	 
299,5 x 212,5	~DIN A4 hoch	293 x 206	2052	i2504C32	 
212,5 x 299,5	~DIN A4 quer	206 x 293	9859	i2514C32	 
422,5 x 299,5	~DIN A3 hoch	416 x 293	9860	i2503C32	 
299,5 x 422,5	~DIN A3 quer	293 x 416	9861	i2513C32	 
596,5 x 422,5	~DIN A2 hoch	593 x 416	9862	i2502C32	 
422,5 x 596,5	~DIN A2 quer	416 x 593	9863	i2512C32	 

 Für Profis: 1-Loch Version.  Optimales Schildformat für Fluchtweg- und Brandschutzzeichen.

 SCHNELLER  
 EFFEKTIVER  
 SAUBERER

 Klebemontage =  $\frac{\text{PROFIT}}{\text{ZEIT}}$

**MADRID**  
Klebmontage  
Produkte



MADRID Bronze Line





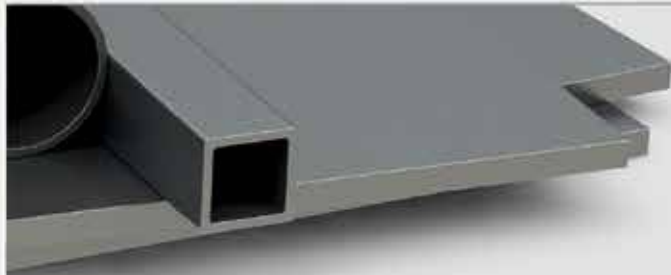

IV

# Bauplanung

Beratung

CLEAR  
CONCEPT

construction  
planning













 MADRID White Line



## MADRID White Line Türschild/Wegweiser zur Wandmontage - papierflexibel



Mit unserer MADRID White Line bieten wir Ihnen eine weitere Farbvariante an. Stilvoll und dezent sind die Einsatzmöglichkeiten schier unbegrenzt. Für alle die einen nahtlosen Übergang von Wand zu Schild möchten.

Schildformat		Sichtformat	ID	Artikel-Nr.	
Höhe x Breite in mm		Höhe x Breite in mm			
150,5 x 150,5	Türschild 150	 144 x 144	10008	i2500KL1BF1	
105,5 x 150,5	~DIN A6 quer	99 x 144	10643	i2516F1goa	
212,5 x 150,5	~DIN A5 hoch	206 x 144	10141	i2505F1	
150,5 x 212,5	~DIN A5 quer	144 x 206	10142	i2515F1	
299,5 x 212,5	~DIN A4 hoch	293 x 206	10009	i2504F1	
212,5 x 299,5	~DIN A4 quer	206 x 293	10039	i2514F1	
422,5 x 299,5	~DIN A3 hoch	416 x 293	10010	i2503F1	
299,5 x 422,5	~DIN A3 quer	293 x 416	10040	i2513F1	



 für Profis: 1-Loch Version.

Weitere Formate auf Anfrage.



 SCHNELLER  
 EFFEKTIVER  
 SAUBERER



Klebmontage =  PROFIT  
 ZEIT

MADRID  
Klebmontage  
Produkte



## MADRID Flexibles Aluminiumplättchen

„Das Panel aus silber eloxiertem Aluminium 1 mm kann beliebig verwendet werden. Ob als Kopf- oder Fußteil oder mittig, dank der selbstklebenden Ausführung sind keine Grenzen gesetzt. Die Breite ist optimal für MADRID Türschilder 150, A6 Querformat und A5 Hochformat.“

Format	VE	ID	Artikel-Nr.
Höhe x Breite in mm			
35 x 144,5	10 Stück	8046	i25KAV10



## MADRID Entnahmesicherung

Nicht sichtbare Entnahmesicherung, auch zum Nachrüsten bereits vorhandener, wandmontierter, papierflexibler Türschilder und Wegweiser. Die Entnahmesicherung kann nur mit Distanzplatte montiert werden. Eine Montageanleitung liegt bei. Ein Wechsel der Beschriftung oder die Demontage des Schildes können nur mittels Spezialschlüssel erfolgen.

Bezeichnung	ID	Artikel-Nr.
Entnahmesicherung für 10 Schilder	9162	i25DSSV10
Entnahmesicherungen für 50 Schilder <span style="background-color: red; color: white; padding: 2px;">BESTSELLER</span>	7893	i25DSSV50
Spezialschlüssel für Entnahmesicherung	9676	i25key





## MADRID Papiereinlagen

Papiereinlagen werden in reinweiß, blanco zum Selbstbeschriften mit Laser- und Tintenstrahldrucker, geliefert.

Format		VE	ID	Artikel-Nr.
Höhe x Breite in mm				
72,5 x 147,5	für Türschild 75 und Tischaufsteller	50 Blatt	4342	i725x1475P50 *
		10 Blatt	4343	i725x1475P10 *
102,5 x 102,5	für Türschild 105	50 Blatt	2104	i1025x1025P50 *
		10 Blatt	2105	i1025x1025P10 *
117,5 x 117,5	für Türschild 120	50 Blatt	2166	i1175x1175P50 *
		10 Blatt	2167	i1175x1175P10 *
147,5 x 102,5	für ~DIN A6	50 Blatt	2074	i1475x1025P50 *
		10 Blatt	2075	i1475x1025P10 *
147,5 x 147,5	für Türschild 150 und Fahnschild 150	50 Blatt	4313	i1475x1475P50 *
		10 Blatt	4314	i1475x1475P10 *
209,5 x 147,5	für ~DIN A5	50 Blatt	4370	i2095x1475P50 *
		10 Blatt	4371	i2095x1475P10 *
179,5 x 179,5	für Türschild 182	50 Blatt	4390	i1795x1795P50 *
		10 Blatt	4391	i1795x1795P10 *
147,5 x 296,5	für Wegweiser	50 Blatt	4408	i1475x2965P10 *
209,5 x 209,5	für Wegweiser 212	50 Blatt	8183	i2095x2095P50 *
		10 Blatt	7619	i2095x2095P10 *
296,5 x 209,5	für ~DIN A4	10 Blatt	4362	i2965x2093P10 *
296,5 x 296,5	für Wegweiser 299	5 Blatt	4402	i2965x2965P5
419,5 x 296,5	für ~DIN A3	5 Blatt	2036	i4195x2965P5

### Papiereinlagen für Schilder mit Saugtechnik

148 x 144	für Türschild 150	50 Blatt	4837	i148x144P50 *
		10 Blatt	4838	i148x144P10 *
296,5 x 206	für ~DIN A4	10 Blatt	7651	i2965x206P10
419,5 x 293	für ~DIN A3	5 Blatt	7653	i4195x293P5

\* Angestanz am ~DIN A4 Bogen.

Zubehör/Piktogramme	ID	Artikel-Nr.
Gestaltungsvorlagen inkl. Piktogrammen und freier Installationsdatei „Inkscape“	6181	ivorlagen



Auszug aus dem Gesamtprogramm, siehe Seite 182. Beschriftung mit Braille-Blindenschrift/Taktilen Buchstaben ab Seite 162.





## Modellreihe SYDNEY

Schwebend und avantgardistisch → SYDNEY scheint vor der Wand zu schweben. Die Schilder für den Innenbereich werden mit Papier beschriftet. Die einseitige Wandhalterung aus eloxiertem Aluminium und ihre asymmetrische Form mit einer leicht gewölbten Trägerplatte setzen markante Akzente. Die Modellreihe wird so zum unübersehbaren Bestandteil zeitgenössischer architektonischer Konzepte.

- Aluminium
- asymmetrisch
- papierflexibel

Das seitliche Clippofil kann mit einem Handgriff geöffnet und die Beschriftungseinlage gewechselt werden.





1.3  
Eingangsbereich

**2.OG** | ...  
**1.OG** | ...  
**EG** | ...



### SYDNEY Deckenhänger – papierflexibel

für doppelseitige Beschriftung, inklusive 2 x 1,5 m Stahlseil und Pressösen.

Schildformat	Sichtformat	ID	Artikel-Nr.
Höhe x Breite in mm	Höhe x Breite in mm		
167 x 600	134 x 600	4849	i9601

### SYDNEY Fahnschild – papierflexibel

für doppelseitige Beschriftung, inklusive Adapter.

Schildformat	Sichtformat	ID	Artikel-Nr.
Höhe x Breite in mm	Höhe x Breite in mm		
148 x 167	148 x 134	4863	i9610
148 x 320	148 x 287	4865	i9614

Optimales Schildformat für Fluchtweg- und Brandschutzzeichen.

Zubehör	ID	Artikel-Nr.
Automatik	anstelle Haken	3851 i7732

Pro Schild werden 2 Stück der Automatiken benötigt. Eine Beschreibung der Automatik finden Sie auf Seite 177.

#### Beschreibung und Montage

Die Deckenbefestigung erfolgt wahlweise mittels herkömmlicher Haken oder der Deckenautomatik. Die Automatik lässt ein nachträgliches Justieren zu, sodass Unebenheiten sowie kleine Unterschiede in der Seillänge mühelos ausgeglichen werden können.

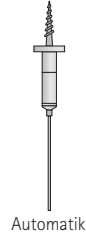
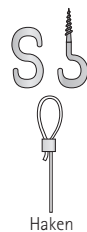
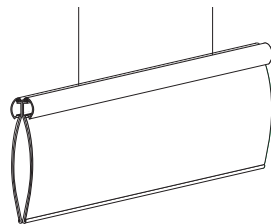

Zubehör/Piktogramme	ID	Artikel-Nr.
Gestaltungsvorlagen inkl. Piktogrammen und freier Installationsdatei „Inkscape“	6181	ivorlagen



Auszug aus dem Gesamtprogramm, siehe Seite 182. Beschriftung mit Braille-Blindenschrift/Taktilen Buchstaben ab Seite 162.



#### Beschreibung und Montage

Der Adapter besteht aus einem Montagegrundprofil und einem silber eloxierten Adapterprofil. Das Grundprofil wird mittels zwei Schrauben an der Wand befestigt. Eine seitliche Madenschraube sichert das darüber geschobene Adapterprofil, an dem die Schilder doppelseitig befestigt sind.

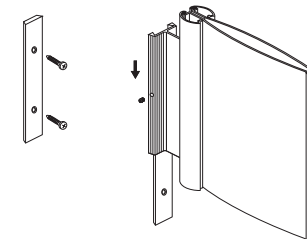

\* Montagematerial zur Wandmontage (Schrauben und Dübel) nicht im Lieferumfang enthalten.

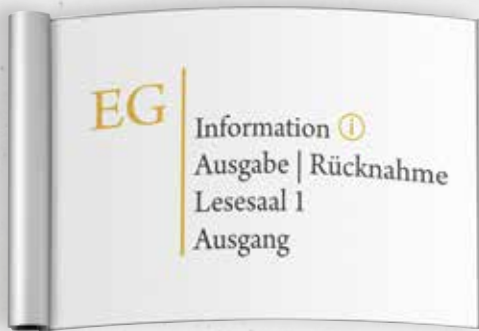

## SYDNEY Türschild/Wegweiser zur Wandmontage - papierflexibel

Schildformat		Sichtformat	ID	Artikel-Nr.
Höhe x Breite in mm		Höhe x Breite in mm		
148 x 167		148 x 134	4835	i9600
148 x 167	<b>BESTSELLER</b>	<b>10</b> 148 x 134	9723	i9600V10
297 x 233	<b>BESTSELLER</b> ~DIN A4 hoch	297 x 200	4857	i9604
210 x 320	~DIN A4 quer	210 x 287	4868	i9624
420 x 320	~DIN A3 hoch	420 x 287	4852	i9603

**10** Erhältlich als 10er VE zum Vorteilspreis. Individuelle Formate auf Anfrage.  
Bitte beachten Sie, dass nur die Höhe des Profils flexibel ist; Individuelle Breiten sind nicht möglich.

## Universalanzeige „frei | belegt“

Name	ID	Art. No.
Universalanzeige frei   belegt	6035	iuniversalfb

Siehe Seite 180.

## SYDNEY Papiereinlagen

Papiereinlagen werden in reinweiß, blanco zum Selbstbeschriften mit Laser- und Tintenstrahldrucker, geliefert.

Format		VE	ID	Artikel-Nr.
Höhe x Breite in mm				
148 x 144	für Türschild und Fahnschild	50 Blatt 10 Blatt	4837 4838	i148x144P50 * i148x144P10 *
147,5 x 296,5	für Fahnenmontage	10 Blatt	4408	i1475x2965P10 *
297 x 210	für ~DIN A4	10 Blatt	1221	i297x210P10
420 x 297	für ~DIN A3	5 Blatt	1405	i420x297P5

\* Angestanz am ~DIN A4 Bogen.

### Montage



**1** Das Clipprofil aufklappen und die Abdeckung entnehmen. Nach dem Setzen der Dübel das Schild mit zwei Schrauben in der gewünschten Position und Ausrichtung anbringen.

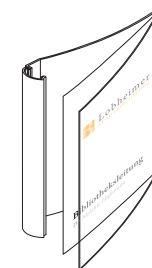

**2** Die beschriftete Papiereinlage positionieren und mit der Abdeckung unter die Nut schieben.

**3** Das Clipprofil schließen.







## Modellreihe **FRANKFURT**

Vielfältig und konsequent → Mit seiner konvexen Form überzeugt FRANKFURT in all seinen Variationen:

Ob Außenaufsteller, Innenaufsteller, Wand- und Deckenwegweiser oder Fah-nenschild: das Gestaltungskonzept wird konsequent gehalten. Die schmale Einfas-sung aus silber eloxiertem Aluminium un-terstreicht das einheitliche Erscheinungs-bild. Für besonders wichtige Mitteilungen gibt es die Innenaufsteller in einer be-leuchteten Variante. In seiner Schlichtheit und durch die gewölbte Bauweise besitzt diese Modellreihe großen Wiedererken-nungswert.

- Aluminium
- konvex
- papierflexibel

Auch bei der Modellreihe FRANKFURT kann die Beschriftung mittels Papiereinlagen je-derzeit problemlos ausgetauscht werden.

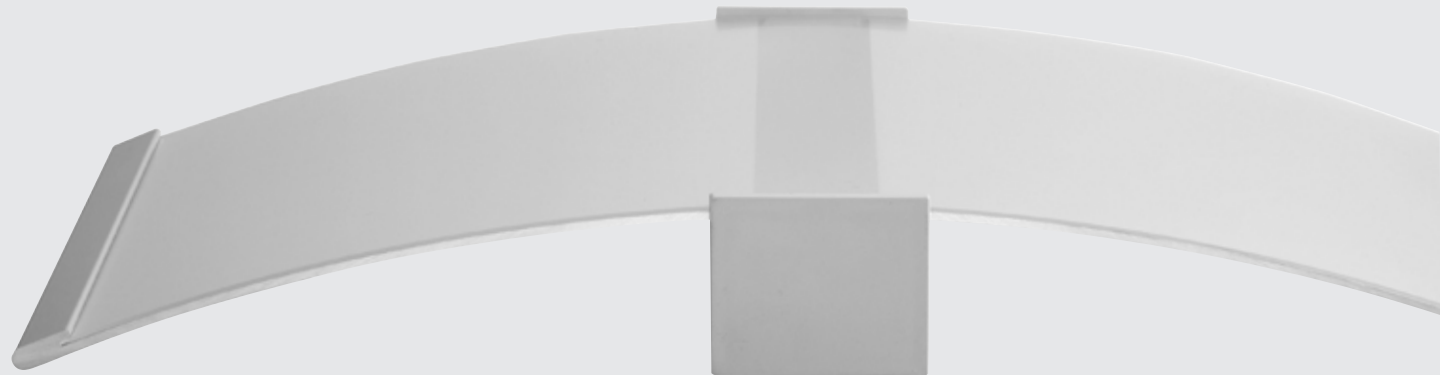

Wartebereich E1



14:35





## FRANKFURT Außenaufsteller unbeleuchtet



Beständig und repräsentativ heißt der FRANKFURT Außenaufsteller Besucher willkommen.

### Technische Daten:

Der Aufsteller besteht aus zwei silber eloxierten Pfostenprofilen und zwei konvex gebogenen Beschriftungsträgern aus Aluminiumverbund (RAL 9016 verkehrsweiß oder RAL 9006 weißaluminium). Der Deckel und die Bodenplatte (RAL 7015 schiefergrau) verbinden Pfosten und Beschriftungsfläche dauerhaft. Die Montage erfolgt mittels im Lieferumfang enthaltenen Verstärkungsrohren aus Stahl (Ø 76 mm, verzinkt), die 500 mm ins Fundament betoniert werden.

Aufstellerformat	Beschriftungsfläche	WLZ *	ID	Artikel-Nr.	ID	Artikel-Nr.
Höhe x Breite in mm	Höhe x Breite in mm			RAL 9016 **		RAL 9006 ***
1500 x 1085	1500 x 890	2	1806	i2160	1807	i2160F18
2000 x 1085 <b>BESTSELLER</b>	2000 x 890	2	1808	i2161	1809	i2161F18
2500 x 1085	2500 x 890	2	1810	i2162	1811	i2162F18
3000 x 1085 <b>BESTSELLER</b>	3000 x 890	1	1812	i2163	1813	i2163F18
2000 x 1326	2000 x 1140	2	1814	i2171	1815	i2171F18
2500 x 1326	2500 x 1140	1	1816	i2172	1817	i2172F18
3000 x 1326	3000 x 1140	1	1818	i2173	1819	i2173F18
3000 x 1572	3000 x 1390	1	1821	i2183	1822	i2183F18

\* WLZ = Windlastzone Binnenland (Bemessungsgrundlage)

\*\* = RAL 9016 - verkehrsweiß

\*\*\* = RAL 9006 - weißaluminium

## FRANKFURT Beleuchtungen für Außenaufsteller



Für den Außenbereich, inkl. Leuchtmittel. Genaue Details finden Sie auf Seite 170.

Bezeichnung	Format	Einbautiefe	bis Beleuchtungshöhe	Leistung	ID	Artikel-Nr.
	in mm	in mm				
LED Beleuchtung Außenstrahler	245 x 210	43	3 m	50 W	10603	ILED50W3000K
Outdoor Bodeneinbauleuchte	160 x 160	112	3 m	6 x 1,25 W	10606	ILED SQUARE
Outdoor Bodeneinbauleuchte	549 x 68	80	5 m	12 x 1,5 W	10605	ILED LINEV
Outdoor Bodeneinbauleuchte	1025 x 68	80	5 m	24 x 1,5 W	10604	ILED LINEVI
<b>BESTSELLER</b> LED-Solar Beleuchtung FIX	62 x 243	134	2 m	2,4 W	8786	iLEDSOLAR 1
<b>BESTSELLER</b> LED-Solar Beleuchtung MOVE	40,5 x 210,5	232	2 m	4 W	8787	iLEDSOLAR 2



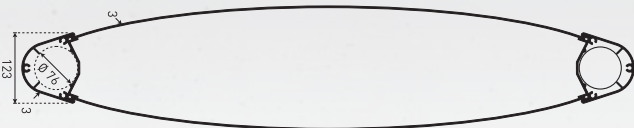

## FRANKFURT Außenaufsteller mit LED Beleuchtung



Konsequent hell sticht der beleuchtete Außenaufsteller auch in der Dunkelheit ins Auge.

### Technische Daten:

Der Aufsteller besteht aus zwei silber eloxierten Pfostenprofilen und zwei Beschriftungsträgern aus opal weißem Kunststoff. Der Deckel und die Bodenplatte (RAL 7015, schiefergrau) verbinden Pfosten und Beschriftungsträger dauerhaft. Die innenliegende LED-Beleuchtungseinheit sorgt für eine homogene Ausleuchtung. Die Montage erfolgt mittels im Lieferumfang enthaltenen Verstärkungsrohren aus Stahl ( $\varnothing$  76 mm, verzinkt), die 500 mm ins Fundament betoniert werden.

Aufstellerformat	Beschriftungsfläche	WLZ *	ID	Artikel-Nr.
Höhe x Breite in mm	Höhe x Breite in mm			
1500 x 1085	1500 x 890	2	7953	i2160LED
2000 x 1085	<b>BESTSELLER</b> 2000 x 890	2	7954	i2161LED
2500 x 1085	<b>BESTSELLER</b> 2500 x 890	2	7955	i2162LED
2500 x 1326	2500 x 1140	1	7958	i2172LED
3000 x 1326	3000 x 1140	1	7959	i2173LED

\* WLZ = Windlastzone Binnenland (Bemessungsgrundlage)

### LED Innenbeleuchtung

Leuchtet 2-seitig, auf Wunsch 1-seitig.







## FRANKFURT Innenaufsteller unbeleuchtet

Vielseitigkeit und Konsequenz - dafür steht der FRANKFURT Innenaufsteller. Die doppelseitigen Beschriftungsflächen bieten Platz für fixe oder flexible Informationen. Mit der optionalen Möglichkeit der Beleuchtung von innen ist der Aufsteller nicht zu übersehen.

### Technische Daten:

Von den innenliegenden Nuten der silber eloxierten Aluminiumprofile werden die Beschriftungsträger aus 2 mm weißem Kunststoff und die passenden entspiegelten Abdeckungen aus 1 mm PVC gehalten. Der Deckel und die Bodenplatte aus Stahl (4 mm Stärke) sind standardmäßig lackiert in RAL 7015 schiefergrau. Die Beschriftung kann wahlweise mit Plottbuchstaben, Papiereinlage oder Digitaldruck erfolgen. Der Aufsteller wird als Bausatz geliefert.

Aufstellerformat	Beschriftungsfläche	ID	Artikel-Nr.
Höhe x Breite in mm	Höhe x Breite in mm		
1500 x 380	1500 x 297 (~DIN A4 quer)	1782	i2121
1800 x 500 <b>BESTSELLER</b>	1800 x 420 (~DIN A3 quer)	1780	i2120
2000 x 675	2000 x 594 (~DIN A2 quer)	1778	i2119

## FRANKFURT Innenaufsteller mit LED Beleuchtung

Vielseitigkeit und Konsequenz - dafür steht der FRANKFURT Innenaufsteller. Die doppelseitigen Beschriftungsflächen bieten Platz für fixe oder flexible Informationen. Mit der optionalen Möglichkeit der Beleuchtung von innen ist der Aufsteller nicht zu übersehen.

### Technische Daten:

Der Innenaufsteller besteht aus seitlichen Aluminiumprofilen, die beidseitig eine opal weiße Kunststoffplatte halten. Die innenliegende LED-Beleuchtung sorgt für eine homogene Ausleuchtung. Die Lieferung erfolgt anschlussfertig zusammengebaut.

Aufstellerformat	Beschriftungsfläche	ID	Artikel-Nr.
Höhe x Breite in mm	Höhe x Breite in mm		
1800 x 500 <b>BESTSELLER</b>	1800 x 420 (~DIN A3 quer)	7951	i2120LED
2000 x 675	2000 x 594 (~DIN A2 quer)	7952	i2119LED



### LED Innenbeleuchtung

Leuchtet 2-seitig,  
auf Wunsch 1-seitig.





### Beschreibung und Montage

Der Adapter besteht aus einem Montagegrundprofil und einem silber eloxierten Adapterprofil. Das Grundprofil wird mittels zwei Schrauben an der Wand befestigt. Eine seitliche Madenschraube sichert das darüber geschobene Adapterprofil, an dem die Schilder doppelseitig befestigt sind.

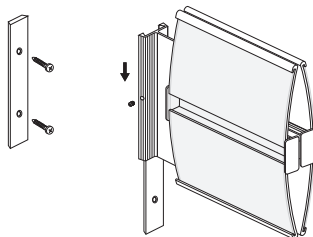

## FRANKFURT Deckenhänger – papierflexibel

Für doppelseitige Beschriftung, inklusive 2 x 1,5 m Stahlseil und Pressösen.

Schildformat	Beschriftungsfläche	ID	Artikel-Nr.
Höhe x Breite in mm	Höhe x Breite in mm		
155 x 297	143 x 297	1787	i2140
155 x 600	143 x 600	1791	i2141

Optimales Schildformat für Fluchtweg- und Brandschutzzeichen.

## FRANKFURT Fahnschild – papierflexibel

Für doppelseitige Beschriftung, inklusive Adapter.

Schildformat	Beschriftungsfläche	ID	Artikel-Nr.
Höhe x Breite in mm	Höhe x Breite in mm		
155 x 148	<b>BESTSELLER</b> 143 x 148	1803	i2150
155 x 297	143 x 297	1805	i2151

Optimales Schildformat für Fluchtweg- und Brandschutzzeichen.

Zubehör	ID	Artikel-Nr.
Automatik	anstelle Haken	3851 i7732

Pro Schild werden 2 Stück der Automaten benötigt. Eine Beschreibung der Automaten finden Sie auf Seite 177.



### Beschreibung und Montage

Die Deckenbefestigung erfolgt wahlweise mittels herkömmlicher Haken oder der Deckenautomatik. Die Automatik lässt ein nachträgliches Justieren zu, sodass Unebenheiten sowie kleine Unterschiede in der Seillänge mühelos ausgeglichen werden können.

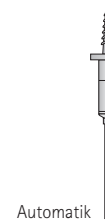
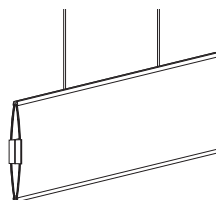



FRANKFURT Türschild/Wegweiser zur Wandmontage - papierflexibel

Schildformat		Beschriftungsfläche	ID	Artikel-Nr.	
Höhe x Breite in mm		Höhe x Breite in mm			
120 x 120	Türschild 120	120 x 108,5	1706	i2100	
148 x 120	~DIN A6, inkl. Kleber	148 x 108,5	10067	i2115KL	
148 x 120	<b>BESTSELLER</b> ~DIN A6, inkl. Kleber	148 x 108,5	9724	i2115KLV10	
148 x 155	Türschild 148, inkl. Kleber	148 x 143	10027	i2148KL	
148 x 155	<b>BESTSELLER</b> Türschild, inkl. Kleber	148 x 143	9727	i2148KLV10	
210 x 155	~DIN A5	210 x 143	1752	i2105	
155 x 297 *	Wegweiser	143 x 297	7636	i2130	
297 x 230	<b>BESTSELLER</b> ~DIN A4 hoch	297 x 201,5	1746	i2104	
210 x 317	~DIN A4 quer	210 x 289,5	1761	i2114	
420 x 317	<b>BESTSELLER</b> ~DIN A3 hoch	420 x 289,5	1740	i2103	
297 x 440	~DIN A3 quer	297 x 414,5	1758	i2113	
594 x 440	~DIN A2 hoch	594 x 414,5	1737	i2102	

**10** Erhältlich als 10er VE zum Vorteilspreis. Optimales Schildformat für Fluchtweg- und Brandschutzzeichen.  
 \* Im Querformat ist hier die Wölbung von oben nach unten

Montage und Einsetzen des Beschriftungsträgers

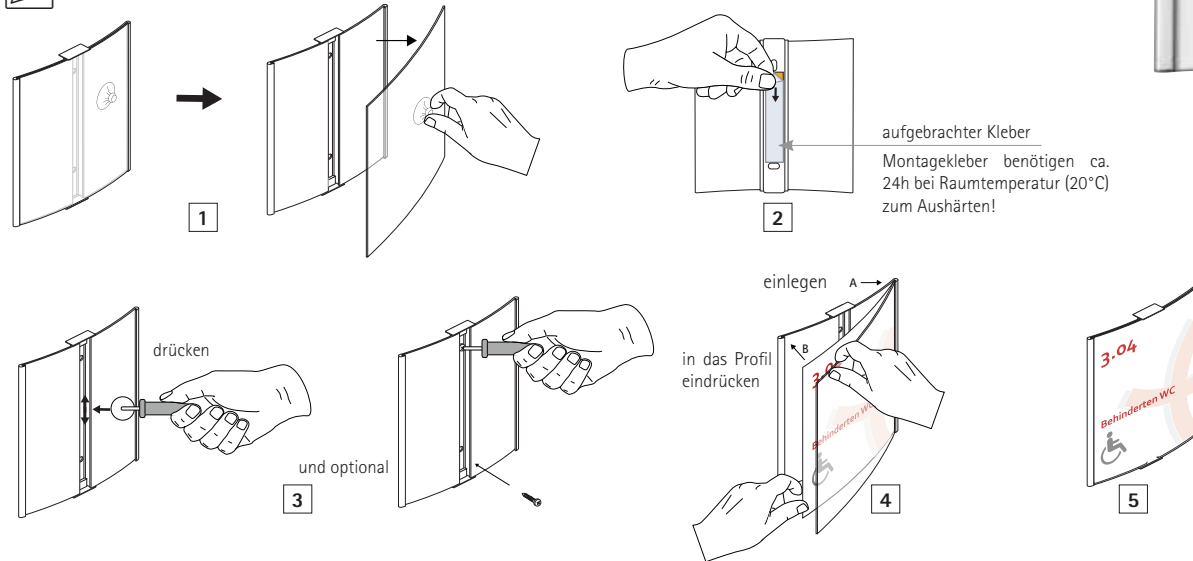

SCHNELLER  
 EFFEKTIVER  
 SAUBERER

Klebmontage = PROFIT / ZEIT

**FRANKFURT**  
Klebmontage  
Produkte



## Universalanzeige „frei | belegt“

Name	ID	Art. No.
Universalanzeige frei   belegt	6035	iuniversalfb

Siehe Seite 180.

## FRANKFURT Papiereinlagen

Papiereinlagen werden in reinweiß, blanco zum Selbstbeschriften mit Laser- und Tintenstrahldrucker, geliefert.

Format		VE	ID	Artikel-Nr.
Höhe x Breite in mm				
119,5 x 114,5	für Türschild 120	50 Blatt	1707	i1195x1145P50 *
		10 Blatt	1708	i1195x1145P10 *
147,5 x 114,5	für ~DIN A6	50 Blatt	1767	i1475x1145P50 *
		10 Blatt	1768	i1475x1145P10 *
147,5 x 149	für Türschild 148 und Fahnschild 148	50 Blatt	1795	i1475x149P50 *
		10 Blatt	1796	i1475x149P10 *
209,5 x 149	für ~DIN A5	50 Blatt	1753	i2095x149P50 *
		10 Blatt	1754	i2095x149P10 *
149 x 296,5	für Fluchtweg, Fahnen- und Deckenschild	10 Blatt	4408	i1475x2965P10 *
296,5 x 209,5	für ~DIN A4	10 Blatt	4362	i2965x2093P10
419,5 x 296,5	für ~DIN A3	5 Blatt	2036	i4195x2965P5

\* Angestanz am ~DIN A4 Bogen.

Zubehör/Piktogramme	ID	Artikel-Nr.
Gestaltungsvorlagen inkl. Piktogrammen und freier Installationsdatei „Inkscape“	6181	ivorlagen



Auszug aus dem Gesamtprogramm, siehe Seite 182. Beschriftung mit Braille-Blindenschrift/Taktilen Buchstaben ab Seite 162.







## Modellreihe GALERIE

Modern und präzise → GALERIE ist in allen Objekten optimal einsetzbar, in welchen die Architektur Zurückhaltung und feines Understatement verlangt. Die Optik der Außen- und Innenaufsteller, Wandschilder und Deckenhänger ist geschmackvoll und perfekt aufeinander abgestimmt. Als Materialien kommen Echtglas oder Acryl in Verbindung mit Edelstahl zum Einsatz. Notwendige Aktualisierungen der Informationen können dank der Sandwichbauweise durch Austausch der Folieneinlage problemlos selbst durchgeführt werden.

- Glas und Edelstahl
- Transparenz
- Sandwichbauweise

Die vielfältigen Befestigungselemente aus Edelstahl ergeben mit ihrer ausgereiften, stilvollen Technik und edlen Materialität ein einheitlich nobles Erscheinungsbild.



Mit zwei oder vier Löcher/Abstandhalter erhältlich.



Kunstgewölbe ↑

Garderobe  
Ausgang ↑

  
 ↑ Anfang  
 ↑ Garderobe  
 ↑ Kasse  
 ↑ Künstler-Café  
 ↑ Toiletten  
 ↑ Treppenhause



**2. Obergeschoß:** Heimatmuseum:  
 Region und Dialekte  
 Tourismus  
 Glasfayance

**1. Obergeschoß:** Zwischen Arbeit und Andacht:  
 Leben auf dem Land im  
 Spiegel ein Jahrhundert

**Erdgeschoß:**  
 Kasse  
 Künstler-Café  
 Garderobe

**Untergeschoß:**  
 Kunstgewölbe  
 „Künstler der Region“  
 Arkade



## GALERIE Außenaufsteller



Ein zeitgemäßer Auftritt - dank seiner edlen Erscheinung passt sich der GALERIE Außenaufsteller jeder Architektur ideal an.

### Technische Daten:

Pro Seite dienen zwei satinierte ESG - Scheiben 1000 x 1000 x 6 mm als Beschriftungsträger. Diese werden mittels Edelstahlabstandhaltern (Ø 22 mm | 15 mm Abstand) an den seitlichen Pfosten aus Silber eloxiertem Aluminium (66 x 66 mm, 2000 mm über Flur) befestigt. Die Pfosten sind um 500 mm verlängert und für die Montage in ein Köcherfundament vorgesehen.

Aufstellerformat	1	ID	Artikel-Nr.
Höhe x Breite x Tiefe in mm			
2000 x 1000 x 108	<b>BESTSELLER</b>	5694	igaloutdoor2000.1000

## GALERIE Außenaufsteller 66N

Zeitgemäß und flexibel - mit Hilfe von Nutsteinen können Beschriftungsträger variabel u. individuell platziert werden.

### Technische Daten:

Der Aufsteller besteht aus zwei quadratischen Pfosten (66 x 66 mm) aus Silber eloxiertem Aluminium, die zwei Systemnuten in 180° haben. Die Beschriftungsträger aus 6 mm Acryl (rückseitig satiniert) werden mittels Edelstahlabstandhaltern (Ø 14mm | 10 mm sichtbarer Abstand) an den seitlichen Pfosten mit Hilfe von Nutsteinen mit Feder flexibel positioniert. Die Pfosten sind standardmäßig um 500 mm verlängert und für die Montage in ein Köcherfundament vorgesehen.

Bezeichnung	2	ID	Artikel-Nr.
GALERIE Außenaufsteller 66N		8995	igaloutdoor66N

Wir freuen uns auf Ihre individuelle Anfrage.

## GALERIE Beleuchtungen für Außenaufsteller



Für den Außenbereich, inkl. Leuchtmittel. Genaue Details finden Sie auf Seite 170.

Bezeichnung	Format	Einbautiefe	bis Beleuchtungshöhe	Leistung	ID	Artikel-Nr.
	in mm	in mm				
LED Beleuchtung Außenstrahler	245 x 210	43	3 m	50 W	10603	ILED50W3000K
Outdoor Bodeneinbauleuchte	160 x 160	112	3 m	6 x 1,25 W	10606	ILED SQUARE
Outdoor Bodeneinbauleuchte	549 x 68	80	5 m	12 x 1,5 W	10605	ILED LINE V
Outdoor Bodeneinbauleuchte	1025 x 68	80	5 m	24 x 1,5 W	10604	ILED LINE VI
<b>BESTSELLER</b> LED-Solar Beleuchtung FIX	62 x 243	134	2 m	2,4 W	8786	iLEDSOLAR 1
<b>BESTSELLER</b> LED-Solar Beleuchtung MOVE	40,5 x 210,5	232	2 m	4 W	8787	iLEDSOLAR 2



## GALERIE Innenaufsteller

Immer dort, wo Informationen auf elegante Art und Weise präsentiert werden sollen, kommen die GALERIE Innenaufsteller zum Einsatz.



### 1 Variante 1

#### Technische Daten:

Pro Seite dienen zwei satinierte ESG - Scheiben 750 x 500 x 6 mm als Beschriftungsträger, die mittels Edelstahlabstandhaltern (Ø 22 mm | 15 mm Abstand) am umlaufend silber eloxierten Aluminiumrahmen montiert sind. Die am Rahmen bündig befestigten Bodenplatten sind lackiert in RAL 9007 silber.

Aufstellerformat	Beschriftungsfläche pro Seite	ID	Artikel-Nr.
Höhe x Breite x Tiefe in mm	Höhe x Breite in mm		
1510 x 500 x 45	2 x 750 x 500 mm	5706	igalstele1500.500

### 2 Variante 2

#### Technische Daten:

Der Beschriftungsträger aus Acryl im Format 1800 x 500 x 20 mm wird zwischen einem Standfuß aus Stahl in 5 mm Stärke montiert. Der Fuß im Format 200 x 200 mm (pro Seite) ist lackiert in titangrau mit Softtouchlack. Zwei Schrauben halten den Beschriftungsträger.

Aufstellerformat	Beschriftungsträger	ID	Artikel-Nr.
Höhe x Breite in mm	Höhe x Breite in mm		
1800 x 500	1 x 20 mm Acryl klar	5687	igalinnen1800.500
1800 x 500	1 x 20 mm Acryl satiniert	5688	igalinnens1800.500







## GALERIE Deckenhänger



Deckenschilder bestehen aus ein oder zwei Scheiben Acrylglas oder Einscheibensicherheitsglas in Materialstärke 6 mm. Im Lieferumfang sind 2 passende Klemmstücke aus Edelstahl, 4 Pressösen und 2 Stahlseile mit 1,6 m Länge enthalten.

Glas/Material	Schildformat	Anzahl Scheiben	ID	Artikel-Nr.
	Höhe x Breite in mm			
6 mm ESG	148 x 297	1	3809	i7720e1
	148 x 297	<b>BESTSELLER</b> 2	3810	i7720e2
	150 x 600	1	3789	i7714e1
	150 x 600	2	3790	i7714e2
	200 x 800	1	3795	i7716e1
	200 x 800	2	3796	i7716e2
6 mm Acryl	148 x 297	1	8057	i7720a1
	148 x 297	2	8058	i7720a2
	150 x 600	1	3786	i7714a1
	150 x 600	2	3787	i7714a2
	200 x 800	1	3792	i7716a1
	200 x 800	2	3793	i7716a2

Optimales Schildformat für Fluchtweg- und Brandschutzzeichen.

### Befestigungsmaterial für abgehängte Montage

Befestigungsmaterial	ID	Artikel-Nr.
Klemmstück für 6 mm Materialstärke	3847	i7730 *
Klemmstück für 12 mm Materialstärke	3849	i7731 *
Stahlseil auf Rolle ( Ø 1,5 mm) 10 m	4040	i7940-10
Stahlseil auf Rolle ( Ø 1,5 mm) 30 m	4043	i7940-30
Stahlseil auf Rolle ( Ø 1,5 mm) 50 m	4044	i7940-50
Pressösen VE à 10 Stück	4046	i7941v10 **
Automatik (anstelle Haken)	3851	i7732 ***

Haken sind nicht im Lieferumfang enthalten.

\* Inklusive Schraube und Schaumgummi als Schutz zwischen Glas und Klemmstück. Pro Schildabhangung werden 2 Klemmstucke benotigt.

\*\* Bei Automatik werden pro Schildabhangung 2 Stuck Pressosen benotigt; bei Verwendung von Haken werden pro Schildabhangung 4 Stuck Pressosen benotigt.

\*\*\* Pro Schildabhangung werden 2 Stuck der Automaten benotigt. Eine Beschreibung der Automaten finden Sie auf Seite 177.





## GALERIE Fahnenchild

Herausragend und extravagant

### Technische Daten:

Der Edelstahladapter besteht aus zwei Grundträgern (Ø 18 x 200 und Ø 18 x 38 mm), die an der Wand befestigt werden. Eine Querstrebe Ø 10 x 194 mm verbindet die zwei Grundträger. Der Adapter ist für eine Materialstärke von 6 mm geeignet. Das Material ist mit 2 Bohrungen Ø 5 mm versehen und wird mit 2 Glashaltern am unteren Grundträger befestigt.

Beschriftungsträger	ID	Artikel-Nr.
Höhe x Breite x Stärke in mm		
ohne ESG	5685	igalfahneadapter
180 x 180 x 6 mm, ESG	5684	igalfahne
148 x 297 x 6 mm, ESG	7640	i7750

 Optimales Schildformat für Fluchtweg- und Brandschutzzeichen.



### Beschreibung und Montage Deckenhänger

Die Deckenbefestigung erfolgt wahlweise mittels herkömmlicher Haken oder der Deckenautomatik. Die Automatik lässt ein nachträgliches Justieren zu, sodass Unebenheiten sowie kleine Unterschiede in der Seillänge mühelos ausgeglichen werden können.

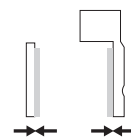

- 1** Schaumgummi zum Schutz der Glasscheiben auf die Innenseite der Klemmstücke kleben. Auf richtige Positionierung achten: Aussparung für Schraube berücksichtigen.



- 2** Am Seilende eine Pressöse aufbringen und Stahlseil durch das Klemmstück ziehen.

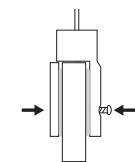

- 3** Glas und Klemmstück zusammensetzen und verschrauben.





## GALERIE Türschilder und Wegweiser zur Wandmontage – papierflexibel

Ein Türschild/Wegweiser besteht aus zwei Scheiben Einscheibensicherheitsglas und zwei oder vier Edelstahlabstandhalter mit 15 mm (mit Gewinde oder mit Sicherung mittels Madenschraube) oder 25 mm Wandabstand.

Schildformat in mm	Abstandhalter Anzahl	ID	Artikel-Nr.
<b>... mit 15 mm Wandabstand (i7324)</b>			
100 x 100	2	3836	i7725E
125 x 125	2	3841	i7726E
75 x 150	2 (lange Seite)	7536	i7718E
160 x 100	2 (kurze Seite)	3827	i7723E
150 x 150	2	3686	i7700E
150 x 150	4 <b>BESTSELLER</b>	3698	i7701E
200 x 130	2 (kurze Seite)	3715	i7702E
200 x 130	4	3726	i7703E
148 x 210 (~DIN A5)	4	3738	i7704E
148 x 297	4	3747	i7705E
200 x 200	4	3820	i7722E
210 x 297 (~DIN A4)	4 <b>BESTSELLER</b>	3757	i7706E
297 x 420 (~DIN A3)	4 <b>BESTSELLER</b>	3802	i7719E

<b>... mit 25 mm Wandabstand (i7320)</b>			
100 x 100	2	3837	i7725E20
125 x 125	2	3842	i7726E20
75 x 150	2 (lange Seite)	7537	i7718E20
160 x 100	2 (kurze Seite)	3828	i7723E20
150 x 150	2 <b>BESTSELLER</b>	3687	i7700E20
150 x 150	4 <b>BESTSELLER</b>	3699	i7701E20
200 x 130	2 (kurze Seite)	3716	i7702E20
200 x 130	4	3727	i7703E20
148 x 210 (~DIN A5)	4	3739	i7704E20
148 x 297	4	3748	i7705E20
200 x 200	4	3821	i7722E20
210 x 297 (~DIN A4)	4 <b>BESTSELLER</b>	3758	i7706E20
297 x 420 (~DIN A3)	4 <b>BESTSELLER</b>	3803	i7719E20

Optimales Schildformat für Fluchtweg- und Brandschutzzeichen.



Mit zwei oder vier Löchern/Abstandhaltern erhältlich.

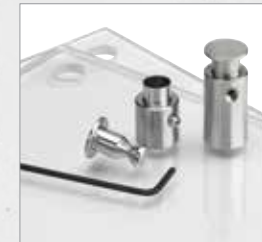

Sicherung mit Madenschraube

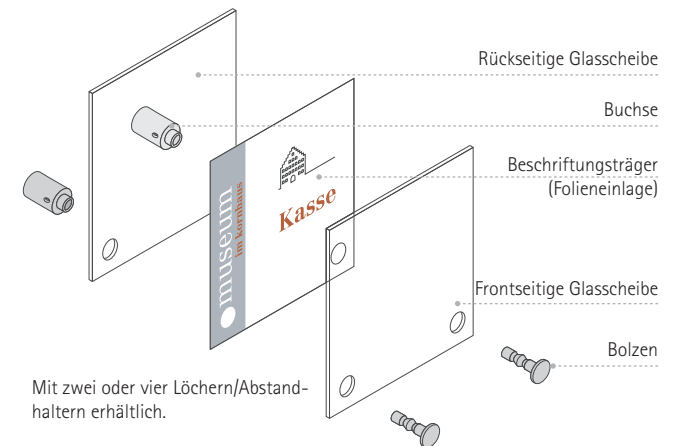



Mit zwei oder vier Löchern/Abstandhaltern erhältlich.



Schraubmechanismus

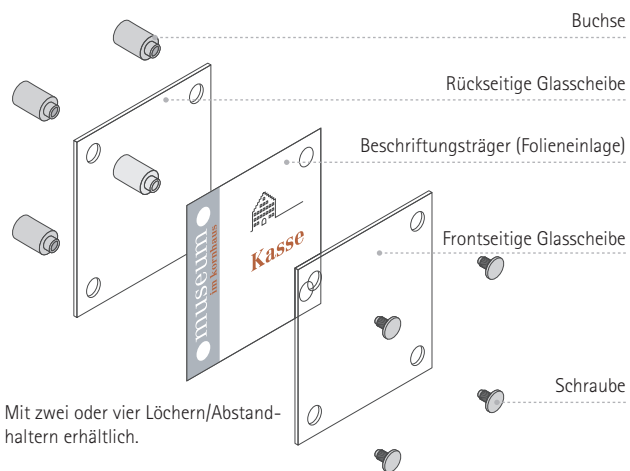

## GALERIE Türschild/Wegweiser zur Wandmontage - papierflexibel

Schildformat	Abstandhalter	ID	Artikel-Nr.
in mm	Anzahl		

... mit 15 mm Wandabstand - Schraubmechanismus (i7326)

100 x 100	2	7641	i7725E26
125 x 125	2	7642	i7726E26
75 x 150	2 (lange Seite)	7655	i7718E26
160 x 100	2 (kurze Seite)	3829	i7723E26
150 x 150	2	7643	i7700E26
150 x 150	4	7644	i7701E26
200 x 130	2 (kurze Seite)	7645	i7702E26
200 x 130	4	3728	i7703E26
148 x 210 (~DIN A5)	4	7646	i7704E26
148 x 297	4	7647	i7705E26
200 x 200	4	3822	i7722E26
210 x 297 (~DIN A4)	4	3759	i7706E26
297 x 420 (~DIN A3)	4	7648	i7719E26

Optimales Schildformat für Fluchtweg- und Brandschutzzeichen.

## GALERIE Frei | Belegt Anzeige

Schiebeeinheit aus silber eloxiertem Aluminium. Mit zwei Bohrungen passend für Standardschilder in der Breite 150 mm.

Beschreibung	Format	ID	Artikel-Nr.
	Höhe x Breite in mm		
Schiebeeinheit aus Aluminium	30 x 150 mm	8053	iGALFBALU150
Folieneinlage rot-grün	28 x 148 mm	8321	iGALFBALU150F







### GALERIE Glas zur Wandmontage

Schildformat		Bohrung je Scheibe	ID	Artikel-Nr.
Höhe x Breite in mm		(Ø 10 mm)		
<b>6 mm Einscheiben-Sicherheitsglas (ESG)</b>				
400 x 400		4 Bohrungen	3769	i7708E6
594 x 420	~DIN A2	4 Bohrungen	3814	i7721E6 <b>BESTSELLER</b>
600 x 600		4 Bohrungen	3775	i7709E6
750 x 500		4 Bohrungen	3781	i7710E6 <b>BESTSELLER</b>
1000 x 1000		4 Bohrungen	3784	i7711E6
<b>3 mm Acryl</b>				
150 x 150		4 Bohrungen	3696	i7701A3
200 x 130		4 Bohrungen	3724	i7703A3
148 x 210	~DIN A5	4 Bohrungen	3736	i7704A3
200 x 200		4 Bohrungen	3819	i7722A3
210 x 297	~DIN A4	4 Bohrungen	3755	i7706A3
297 x 420	~DIN A3	4 Bohrungen	8403	i7719A3

### GALERIE Befestigungsmaterial zur Wandmontage

Nachjustierung dank Hinterschnitt ist nach rechts, links, oben und unten möglich.

Materialstärke	Wandabstand	Durchmesser	ID	Artikel-Nr.
<b>... zum Anschrauben</b>				
6 bis 8 mm	15 mm	Ø 14 mm	3675	i7326
<b>... zum Anschrauben, Sicherung mit Gewindestift</b>				
6 bis 8 mm	15 mm	Ø 22 mm	3670	i7322
6 bis 8 mm und 12 mm	25 mm	Ø 22 mm	3669	i7321
10 bis 12 mm	15 mm	Ø 22 mm	3671	i7323
<b>... mit Verkleberonden, Sicherung mit Gewindestift</b>				
6 bis 8 mm	15 mm	Ø 14 mm	3673	i7324klebe
6 bis 8 mm und 12 mm	25 mm	Ø 14 mm	3668	i7320klebe
<b>... zum Anschrauben (Profipack)</b>				
6 bis 8 mm	10 mm	Ø 11 mm	9729	i7328V4
6 bis 8 mm	15 mm	Ø 14 mm	8662	i7324V4
6 bis 8 mm	15 mm	Ø 14 mm	8663	i7324V10 <b>BESTSELLER</b>
6 bis 8 mm und 12 mm	25 mm	Ø 14 mm	8664	i7320V4
6 bis 8 mm und 12 mm	25 mm	Ø 14 mm	8665	i7320V10
10 bis 12 mm, mit Montageschlüssel	25 mm	Ø 25 mm	9730	i7329V4

### Universalanzeige „frei | belegt“

Name	ID	Art. No.
Universalanzeige frei   belegt	6035	iuniversalfb

Siehe Seite 180.

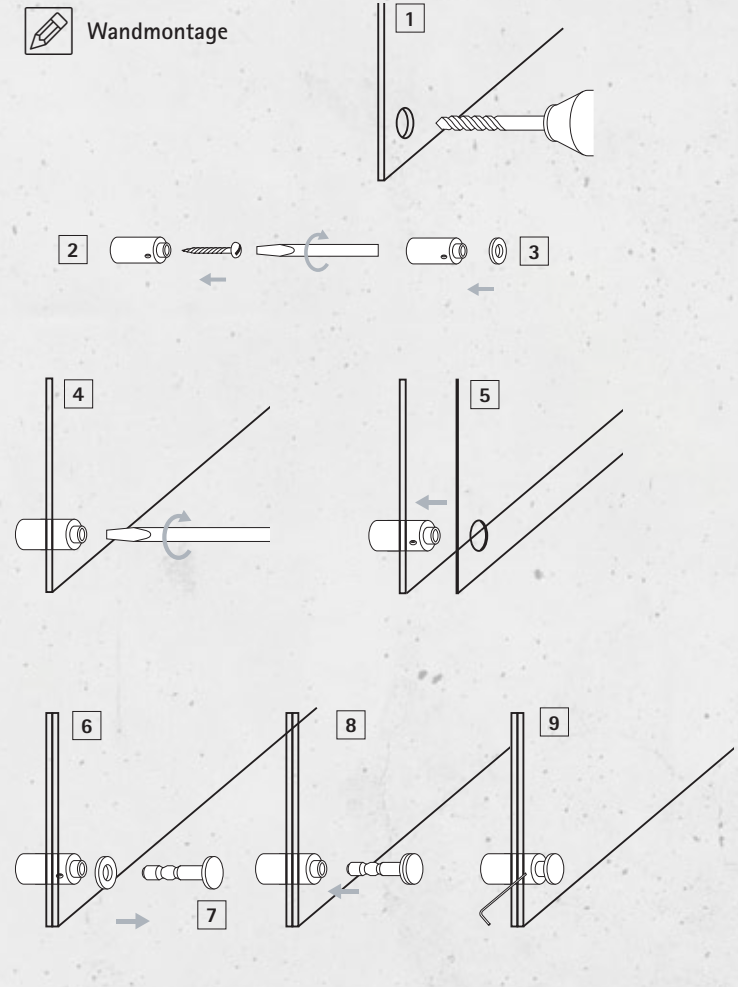

- 1 Das Glas wird als Montageschablone verwendet. Nach dem Anzeichnen der Bohrlöcher das Glas von der Wand nehmen und die Löcher möglichst exakt in die Wand bohren.
- 2 Nach dem Setzen des Dübels wird der Abstandhalter durch die vordere Öffnung zunächst leicht arretiert.
- 3 Vor dem Aufsetzen der ersten Glasscheibe einen der mitgelieferten Schaumstoffringe auf den Hals des Abstandhalters legen.
- 4 Die rückseitige Glasscheibe aufsetzen. Mit der Glasscheibe die richtige Position der Abstandhalter justieren. Anschließend die Wandschrauben richtig anziehen.
- 5 Nach dem Aufbringen der ersten Scheibe den Beschriftungsträger einlegen, sodass die vorgestanzt Löcher über dem Hals der einzelnen Buchsen liegen.
- 6 Die vordere Glasscheibe aufsetzen.
- 7 Den zweiten Moosgummiring auf den Bolzen aufbringen.
- 8 Den Bolzen nun in die Buchse stecken.
- 9 Mit der seitlichen Montageschraube wird der Bolzen in der Buchse arretiert und die Glasscheiben zusammengepresst.



Mit 2 oder 4 Bohrungen, je nach gewähltem Schild.

## GALERIE Folieneinlagen

für Schildformat	Bohrung (Ø 10 mm)	ID	Artikel-Nr.	ID	Artikel-Nr.
Höhe x Breite in mm		1 VE = 10 Stück		1 VE = 50 Stück	
<b>Transparentfolie blanco zum Selbstbeschriften mit Laserdrucker</b>					
100 x 100	2	3658	i7279LV10 *	3659	i7279LV50 *
125 x 125	2	3661	i7291LV10 *	3662	i7291LV50 *
75 x 150	2 (lange Seite)	3627	i7269LV10 *	3628	i7269LV50 *
160 x 100	2 (kurze Seite)	3645	i7275LV10 *	3647	i7275LV50 *
150 x 150	2	3599	i7260LV10 *	3600	i7260LV50 *
150 x 150	4	3602	i7261LV10 *	3604	i7261LV50 *
200 x 130	2 (kurze Seite)	3606	i7262LV10 *	3607	i7262LV50 *
200 x 130	4	3609	i7263LV10 *	3610	i7263LV50 *
148 x 210 (~DIN A5)	4	3612	i7264LV10 *	3613	i7264LV50 *
148 x 297	4	3615	i7265LV10 *	3616	i7265LV50 *
200 x 200	4	3630	i7270LV10 *	3631	i7270LV50 *
210 x 297 (~DIN A4)	4	3618	i7266LV10	3620	i7266LV50
297 x 420 (~DIN A3)	4	3622	i7267LV10	3624	i7267LV50

### Milchglasfolie blanco zum Selbstbeschriften mit Laserdrucker

160 x 100	2	3655	i7278LV10 *	3656	i7278LV50 *
150 x 150	2	9006	i7292LV10 *	3664	i7292LV50 *
150 x 150	4	3633	i7271LV10 *	3634	i7271LV50 *
200 x 130	2 (kurze Seite)	3636	i7272LV10 *	3637	i7272LV50 *
200 x 130	4	3639	i7273LV10 *	3640	i7273LV50 *
148 x 210 (~DIN A5)	4	3642	i7274LV10 *	3643	i7274LV50 *
210 x 297 (~DIN A4)	4	3649	i7276LV10	3650	i7276LV50
297 x 420 (~DIN A3)	4	3652	i7277LV10	3653	i7277LV50

\* angestanz am ~DIN A4 Bogen.

Zubehör/Piktogramme	ID	Artikel-Nr.
Gestaltungsvorlagen inkl. Piktogrammen und freier Installationsdatei „Inkscape“	6181	ivorlagen



Auszug aus dem Gesamtprogramm, siehe Seite 182. Beschriftung mit Braille-Blindenschrift/Taktilen Buchstaben ab Seite 162.



## Modellreihe **GLASGOW**

### Echtes Glas trifft auf Edelstahl

Eine hochwertige und stilvolle Synergie. Vom kleinen Türschild bis hin zum großen papierflexiblen Wandwegweiser bietet die Serie GLASGOW eine einfache und komfortable Bedienung. Mittels eines Saughebers wird das Einschleibensicherheitsglas nach oben angehoben und anschließend frontal aus dem nahezu rahmenlosen Grundkörper entnommen. So gelingt auch der Tausch von großen Digitaldrucken und Papiereinlegern schnell und einfach.

- Edelstahl und Echtglas
- papierflexibel
- große Formate

Neben dem reduzierten Erscheinungsbild überzeugt die Modellreihe mit einer simplen Montage. Durch die verdeckte Anbringung sind keine Befestigungselemente sichtbar.





**CEO**

**Dr. Manuel Klopff**

1. Geschäftsführer





GLASGOW Türschild/Wegweiser zur Wandmontage - papierflexibel

Schildformat		Sichtformat	ID	Artikel-Nr.	
Höhe x Breite in mm		Höhe x Breite in mm			
155 x 107	~DIN A6 hoch	146 x 105	8877	i2406	➤
155 x 152	Türschild 150	146 x 150	7661	i2400	➤
155 x 152	<b>BESTSELLER</b> Türschild 150	<b>10</b> 146 x 150	9721	i2400V10	➤
215 x 152	~DIN A5 hoch	206 x 150	8878	i2405	➤
152 x 302	Wegweiser	146 x 297	7935	i2430	➤
303 x 213	~DIN A4 hoch	297 x 210	7662	i2404	➤
215 x 300	~DIN A4 quer	210 x 297	7663	i2414	➤
423 x 300	~DIN A3 hoch	420 x 297	7664	i2403	➤
303 x 426	~DIN A3 quer	297 x 420	7665	i2413	➤
597 x 423	<b>BESTSELLER</b> ~DIN A2 hoch	594 x 420	7666	i2402	➤
423 x 600	<b>BESTSELLER</b> ~DIN A2 quer	420 x 594	7667	i2412	➤
846 x 600	~DIN A1 hoch	841 x 594	7933	i2407	➤
600 x 847	~DIN A1 quer	594 x 841	7934	i2417	➤

**10** Erhältlich als 10er VE zum Vorteilspreis. Optimales Schildformat für Fluchtweg- und Brandschutzzeichen.

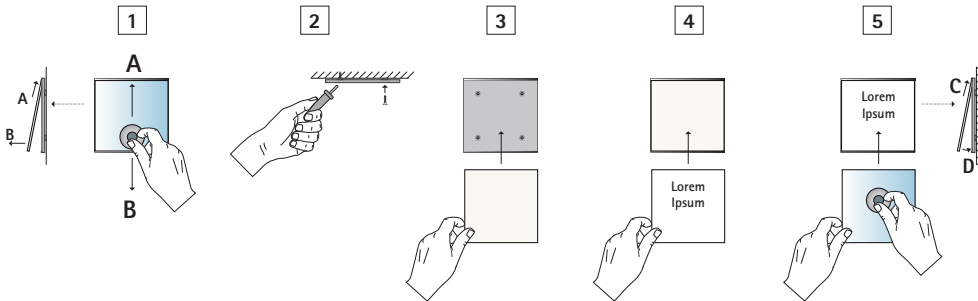

- A: Scheibe mit Sauger anheben und gegen das obere Profil drücken
- B: Scheibe entnehmen
- C: Scheibe mit Sauger in die obere Schiene einsetzen
- D: Scheibe absenken und in die untere Schiene gleiten lassen

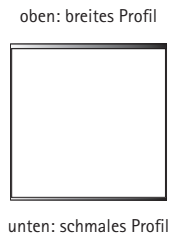

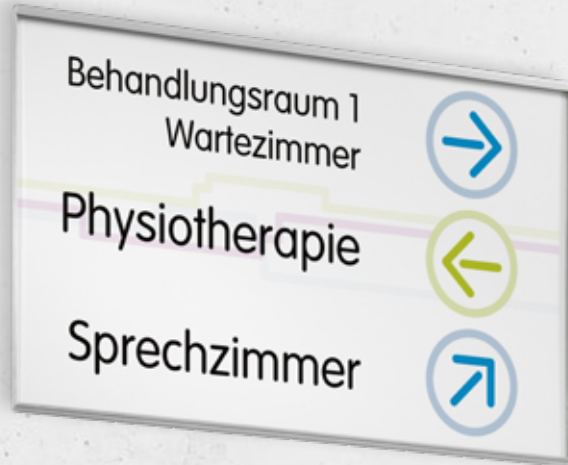

### GLASGOW Papiereinlagen

Papiereinlagen werden in reinweiß, blanco zum Selbstbeschriften mit Laser- und Tintenstrahldrucker, geliefert.

Format		VE	ID	Artikel-Nr.
Höhe x Breite in mm				
147,5 x 105	für ~DIN A6	50 Stück	4380	i1475x105P50 *
		10 Stück	4381	i1475x105P10 *
149 x 149	für Türschild 150	50 Stück	7941	i149x149P50 *
		10 Stück	7940	i149x149P10 *
209,5 x 147,5	für ~DIN A5	50 Stück	1753	i2095x149P50 *
		10 Stück	1754	i2095x149P10 *
147,5 x 296,5	für Wegweiser	10 Stück	4408	i1475x2965P10 *
297 x 210	für ~DIN A4	10 Stück	1221	i297x210P10
420 x 297	für ~DIN A3	5 Stück	1405	i420x297P5

\* Angestanz am ~DIN A4 Bogen.

### Universalanzeige „frei | belegt“

Name	ID	Art. No.
Universalanzeige frei   belegt	6035	iuniversalfb

Siehe Seite 180.

Zubehör/Piktogramme	ID	Artikel-Nr.
Gestaltungsvorlagen inkl. Piktogrammen und freier Installationsdatei „Inkscape“	6181	ivorlagen



Auszug aus dem Gesamtprogramm, siehe Seite 182. Beschriftung mit Braille-Blindenschrift/Taktilen Buchstaben ab Seite 162.



## Modellreihe TORINO

Mehr als ein Blickfang → TORINO ist ein Orientierungssystem, das sich nicht nur sehen, sondern auch fühlen lassen kann. Ein farbintensiver, titangrauer Softlack auf dem Schilderhalter sorgt für eine besonders edle, matte Optik. Charakteristisch ist die Haptik des Wandadapters in Verbindung mit Sicherheitsglas.

Natürlich ist TORINO noch mehr: die Durchgängigkeit ist wie bei allen Modellreihen nicht nur im Innenbereich durch Türschilder, Wegweiser, Deckenhänger, Fahnschilder und Innenstelen gegeben. Der TORINO Außenaufsteller rundet das Erscheinungsbild ab und setzt bereits bei der Ankunft eine spezielle Note.

- samtiger Adapter
- Transparenz
- besonders hochwertig

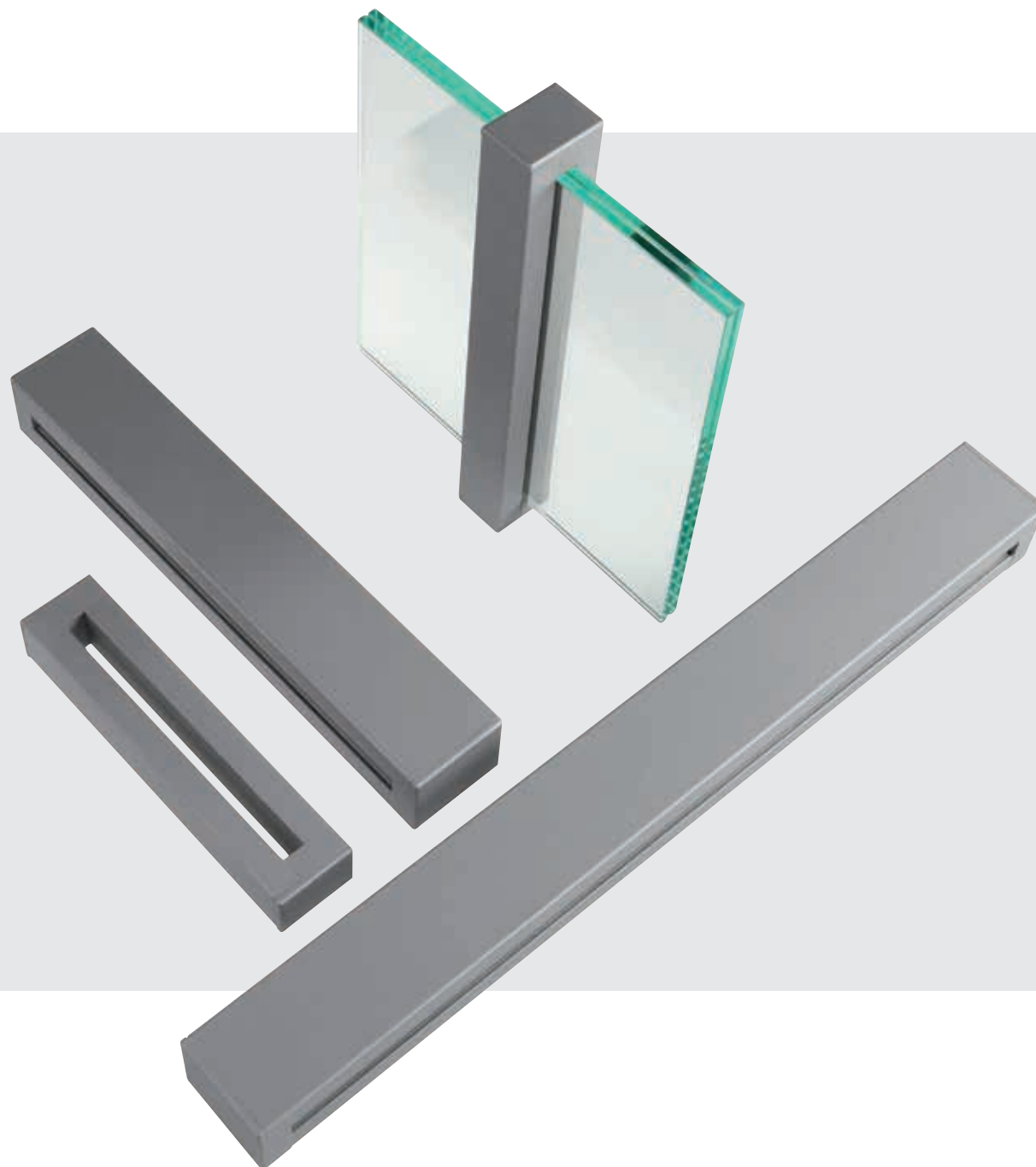

## **i** Information

### **EBENE 3**

Büro 30 - 39  
Familienrecht  
Konferenzraum 3.1  
Patentrecht

### **EBENE 2**

Büro 21 - 29  
Immobilienrecht  
Wirtschaftsrecht  
Zwangsvollstreckungsrecht

### **EBENE 1**

Büro 10 - 17  
Konferenzraum 1.1  
Mietrecht  
Steuerrecht

### **EBENE 0**

Anmeldung  
Büro 01 - 05  
Strafrecht  
Wartezimmer 1-5

### **EBENE -1**

Tiefgarage **P**

**BRAUN & PARTNER**

**KÄFER & HUMMEL**  
ANWÄLTE

**KOMFORT UND FUNKTION**

... und mehr als nur ein Büro







## TORINO Außenaufsteller



Ein zeitgemäßer Auftritt - dank seiner edlen Erscheinung passt sich der TORINO Außenaufsteller jeder Architektur ideal an.

### Technische Daten:

Pro Seite dienen zwei satinierte ESG - Scheiben 1000 x 1000 x 6 mm als Beschriftungsträger. Diese werden mittels Edelstahlstandhaltern (Ø 22 mm | 15 mm Abstand) an den seitlichen Pfosten aus silber eloxiertem Aluminium (66 x 66 x 2000 mm) befestigt. Die Pfosten sind um 500 mm verlängert zur Montage ins Fundament.

Aufstellerformat	ID	Artikel-Nr.
Höhe x Breite x Tiefe in mm		
2000 x 1000 x 108 <b>BESTSELLER</b>	3250	i52outdoor2000.1000

TORINO



## TORINO Beleuchtungen für Außenaufsteller



Für den Außenbereich, inkl. Leuchtmittel. Genaue Details finden Sie auf Seite 170.

Bezeichnung	Format	Einbautiefe	bis Beleuchtungshöhe	Leistung	ID	Artikel-Nr.
	in mm	in mm				
LED Beleuchtung Außenstrahler	245 x 210	43	3 m	50 W	10603	iLED50W3000K
Outdoor Bodeneinbauleuchte	160 x 160	112	3 m	6 x 1,25 W	10606	iLEDSSQUARE
Outdoor Bodeneinbauleuchte	549 x 68	80	5 m	12 x 1,5 W	10605	iLEDLINEV
Outdoor Bodeneinbauleuchte	1025 x 68	80	5 m	24 x 1,5 W	10604	iLEDLINEVI
LED-Solar Beleuchtung FIX	62 x 243	134	2 m	2,4 W	8786	iLEDSOLAR1
LED-Solar Beleuchtung MOVE	40,5 x 210,5	232	2 m	4 W	8787	iLEDSOLAR2



**BESTSELLER**

**BESTSELLER**

## TORINO Innenaufsteller



Immer dort, wo Informationen auf elegante Art präsentiert werden sollen, kommen die TORINO Innenaufsteller zum Einsatz.

### 1 Variante 1

#### Technische Daten:

Pro Seite dienen zwei satinierte ESG - Scheiben 750 x 500 x 6 mm als Beschriftungsträger, die mittels Edelstahlabstandhaltern (Ø 22 mm | 15 mm Abstand) am umlaufend silber eloxierten Aluminiumrahmen montiert sind. Die am Rahmen bündig befestigten Bodenplatten sind lackiert in RAL 9007 silber.

Aufstellerformat	Beschriftungsfläche pro Seite	ID	Artikel-Nr.
Höhe x Breite x Tiefe in mm	Höhe x Breite in mm		
1510 x 500 x 45	2x 750 x 500 mm	3268	i52stele1500.500

### 2 Variante 2

#### Technische Daten:

Der Beschriftungsträger aus Acryl im Format 1800 x 500 x 20 mm wird zwischen einem Standfuß aus Stahl, 5 mm Stärke montiert. Der Fuß im Format 200 x 200 mm (pro Seite) ist lackiert in titangrau mit Softtouchlack. Zwei Schrauben halten den Beschriftungsträger.

Aufstellerformat	Beschriftungsträger	ID	Artikel-Nr.
Höhe x Breite x Tiefe in mm	Höhe x Breite in mm		
1800 x 500 x 20	1 x 20 mm Acryl klar	3223	i52innen1800.500
1800 x 500 x 20	1 x 20 mm Acryl satiniert	3224	i52innens1800.500



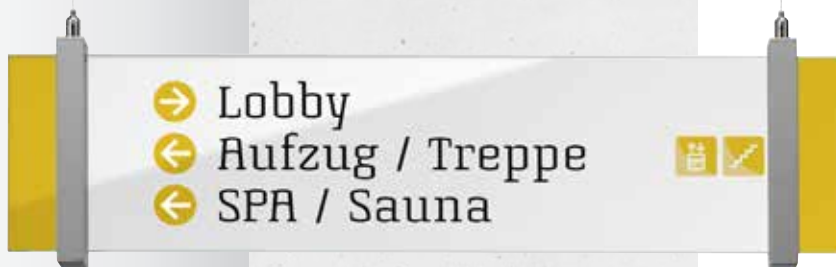

## TORINO Deckenhänger – Direktbeschriftung

Inklusive 2 x 1,5 m Stahlseil und Pressösen.

Schildformat *	Material	Adapteranzahl	ID	Artikel-Nr.
Höhe x Breite x Tiefe in mm	Anzahl x Stärke	und Höhe x Breite in mm		
148 x 600 x 8	1 x 8 mm ESG	2 x 168 x 20	3187	i5241
210 x 800 x 8 <b>BESTSELLER</b>	1 x 8 mm ESG	2 x 230 x 20	3184	i5240

\* Schildformat = Glasformat; abzüglich der Adapterbreite(n) ergibt die sichtbare Beschriftungsfläche.

Zubehör	ID	Artikel-Nr.
Automatik anstelle Haken	3851	i7732

Pro Schild werden 2 Stück der Automaten benötigt. Eine Beschreibung der Automaten finden Sie auf Seite 177.

## TORINO Fahnschild – papierflexibel

Inklusive Adapter.

Schildformat	Material	Adapteranzahl	ID	Artikel-Nr.
Höhe x Breite in mm	Anzahl x Stärke	und Höhe x Breite in mm		
148 x 148 <b>BESTSELLER</b>	2 x 4 mm ESG	1 x 168 x 35	7750	i5258
180 x 215	2 x 4 mm ESG	1 x 200 x 35	3205	i5251
148 x 337 <b>BESTSELLER</b>	 2 x 4 mm ESG	1 x 168 x 35	7748	i5252
210 x 297	2 x 4 mm ESG	1 x 230 x 35	3202	i5250DIN

 Optimales Schildformat für Fluchtweg- und Brandschutzzeichen.

### Montage

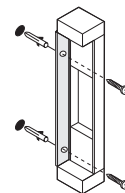

**1**  
Nach dem Setzen der Dübel den Adapter mit zwei Schrauben in der gewünschten Position und Ausrichtung anbringen.

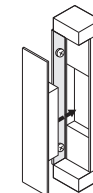

**2**  
Abdeckung auf den Adapter aufstecken.

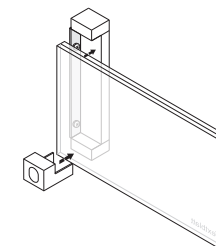

**3**  
Glasscheiben und Beschriftungsträger zusammen in die Aussparung des Adapters legen. Die Glashalter auf den Adapter stecken.

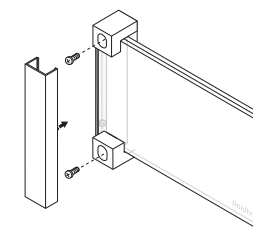

**4**  
Glasscheiben ausrichten und mit den Schrauben fixieren. Frontseitige Abdeckung auf die Glashalter stecken.





## TORINO Modularer Wegweiser zur Wandmontage

Stilvoll und individuell können Sie sich selbst Ihren Wegweiser zusammenstellen und somit zum Beispiel einen einzigartigen Etagenwegweiser, eine Flur- oder Firmenübersicht erhalten. Und das im Innen- und Außenbereich.

### Technische Daten:

Der modulare Wegweiser besteht aus zwei Wandadaptern aus Aluminium, 35 mm breit, titangrau (Softtouchlack) sowie Glaspaneelen. Diese können aus Acryl oder ESG gefertigt werden und haben eine Materialstärke von 8 mm. Die Beschriftung erfolgt mittels Folienplott oder direkt auf das Material. Im Innenbereich ist auch eine Sandwichbauweise mit 2x 4 mm Scheiben möglich. Hier kann dann die Beschriftung mittels Folieneinlage (transparent oder Milchglasoptik) erfolgen.



Die Gesamtlänge der Adapter ergibt sich aus

- Anzahl der Paneele x jeweilige Höhe
- Überstand oben und unten: 2 x 11 mm
- Anzahl Zwischenräume x 32 mm

Wegweiser aus mehreren Glaspaneelen	Material	ID	Artikel-Nr.
Wir freuen uns auf Ihre individuelle Anfrage.		3226	i52modular

### Beispiele für Variationsmöglichkeiten der modularen Wegweiser zur Wandmontage:

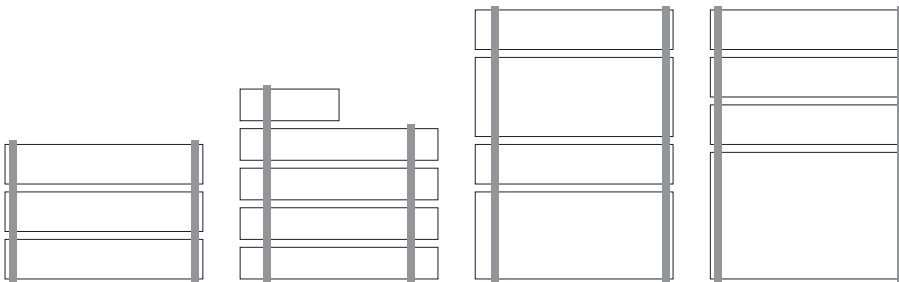

Frontseitiger Aluminiumadapter, 35 mm breit titangrau (Softtouchlack)

Glaspaneele

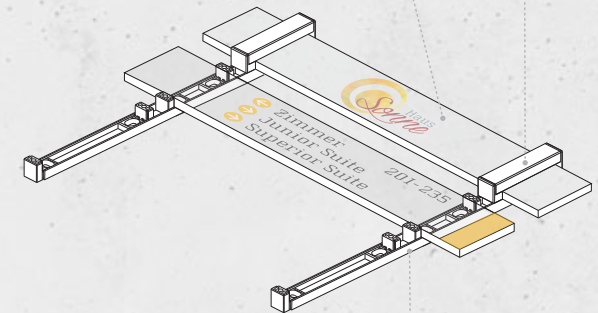

Rückseitiger Aluminiumadapter, 35 mm breit zur Wandmontage, titangrau (Softtouchlack)



Die Glasscheiben der Wandschilder sind horizontal frei im Adapter positionierbar.

Beispiele:

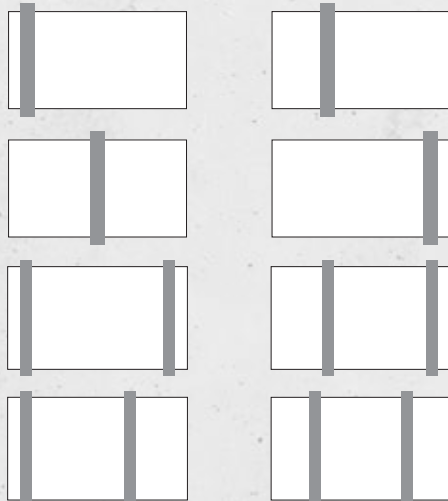

## TORINO Türschild/Wegweiser zur Wandmontage - papierflexibel

Schildformat *		Material	Adapteranzahl	ID	Artikel-Nr.	
Höhe x Breite in mm		Anzahl x Stärke	und Höhe x Breite in mm			
148 x 105	~DIN A6 hoch	2 x 4 mm ESG	1 x 168 x 20	3153	i5206DIN	🔧
105 x 148	<b>BESTSELLER</b> ~DIN A6 quer	2 x 4 mm ESG	1 x 125 x 20	3174	i5216DIN	🔧
148 x 148	Türschild 148	2 x 4 mm ESG	1 x 168 x 20	3190	i5248	🔧
210 x 148	~DIN A5 hoch	2 x 4 mm ESG	1 x 230 x 20	3146	i5205DIN	🔧
148 x 210	<b>BESTSELLER</b> ~DIN A5 quer	2 x 4 mm ESG	1 x 168 x 20	3171	i5215DIN	🔧
148 x 337	Wegweiser	2 x 4 mm ESG	2 x 168 x 20	3179	i5230	🔧
297 x 210	<b>BESTSELLER</b> ~DIN A4 hoch	2 x 4 mm ESG	2 x 317 x 20	3141	i5204DIN	🔧
210 x 297	~DIN A4 quer	2 x 4 mm ESG	2 x 230 x 20	3167	i5214DIN	🔧
420 x 297	~DIN A3 hoch	2 x 4 mm ESG	2 x 440 x 20	3136	i5203DIN	🔧
297 x 420	<b>BESTSELLER</b> ~DIN A3 quer	2 x 4 mm ESG	2 x 317 x 20	3163	i5213DIN	🔧
594 x 420	<b>BESTSELLER</b> ~DIN A2 hoch	2 x 4 mm ESG	2 x 614 x 20	7627	i5202DIN	🔧
420 x 594	~DIN A2 quer	2 x 4 mm ESG	2 x 440 x 20	7628	i5212DIN	🔧
594 x 841	~DIN A1 quer	1 x 8 mm ESG	2 x 614 x 20	8059	i5211DIN	🔧

\* Schildformat = Glasformat; abzüglich der Adapterbreite ergibt die sichtbare Beschriftungsfläche.

Optimales Schildformat für Fluchtweg- und Brandschutzzeichen.

Frontseitiger Aluminiumadapter  
titangrau (Softtouchlack)

Frontseitige Glasscheibe

Beschriftungsträger

Rückseitige Glasscheibe

Rückseitiger Aluminiumadapter zur  
Wandmontage, titangrau (Softtouchlack)

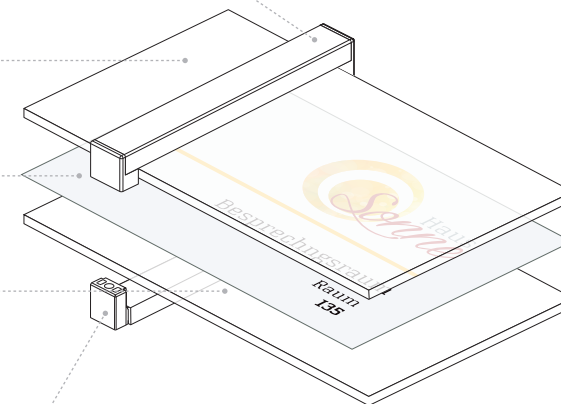

Montage

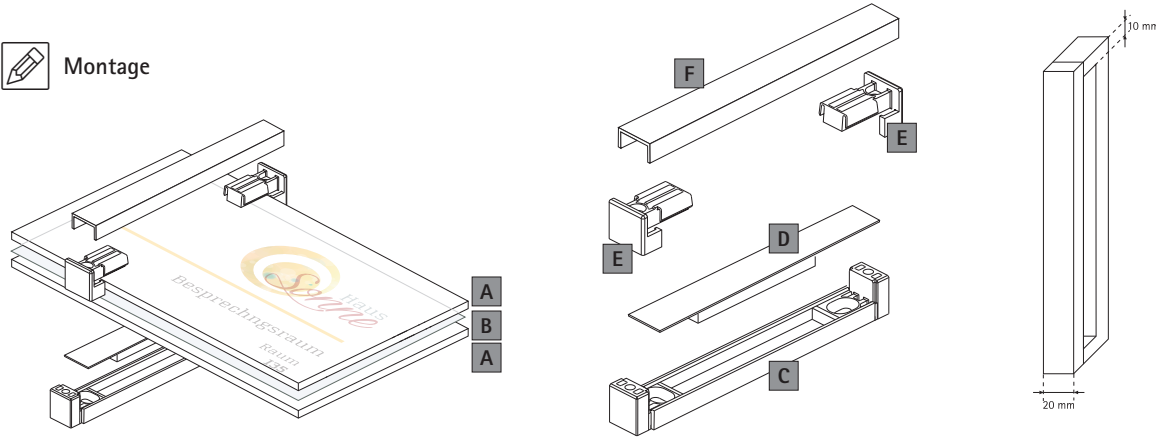

**A** 1 oder 2 Glasplatten **B** optional Beschriftungseinlage **C** Adapter-Basis **D** Basis-Abdeckung **E** Glashalter **F** Frontabdeckung

- 1**

Die Adapter-Basis **C** wird als Montageschablone verwendet. Nach dem Anzeichnen der Bohrlöcher den Adapter von der Wand nehmen und die Löcher möglichst exakt in die Wand bohren.
- 2**

Nach dem Setzen der Dübel die Adapter-Basis **C** mit zwei Schrauben in der gewünschten Position und Ausrichtung anbringen.
- 3**

Abdeckung **D** auf die Adapter-Basis **C** aufstecken.
- 4**

Rückseitige Glasscheibe **A**, Beschriftungsträger **B** und frontseitige Glasscheibe **A** zusammensetzen ...
- 5**

... und an der gewünschten Position in die Aussparung der Adapter-Basis **C** legen. Die Glasscheiben sind horizontal frei in der Halterung (Adapter) positionierbar.
- 6**

Die Glashalter **E** auf die Adapter-Basis **C** stecken, um die Glasscheiben am Adapter zu befestigen.
- 7**

Glasscheiben ausrichten und mit den Schrauben fixieren.
- 8**

Frontseitige Abdeckung **F** auf die Glashalter **E** stecken.

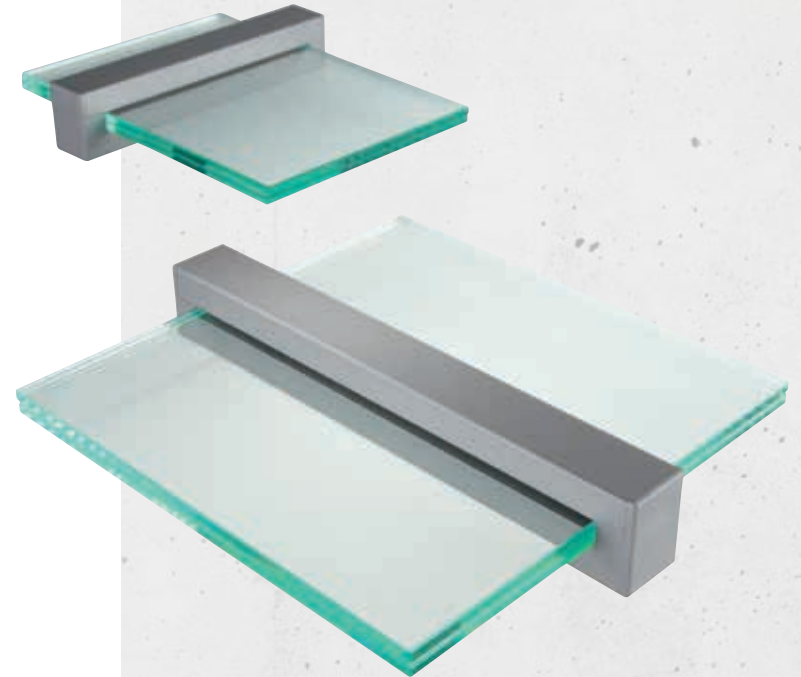



## Universalanzeige „frei | belegt“

Name	ID	Art. No.
Universalanzeige frei   belegt	6035	iuniversalfb

Siehe Seite 180.



## TORINO Folieneinlagen in Milchglasoptik

für Schildformat	ID	Artikel-Nr.	ID	Artikel-Nr.
Höhe x Breite in mm	1 VE = 10 Stück (5 Stück)		1 VE = 50 Stück	
<b>Milchglasfolie blanco zum Selbstbeschriften mit Laserdrucker</b>				
148 x 105 ~DIN A6 hoch und quer	3156	i147x104MF10 *	3157	i147x104MF50 *
148 x 148 Türschild 148	3197	i147x147MF10 *	3198	i147x147MF50 *
210 x 148 ~DIN A5 hoch und quer	3151	i209x147MF10 *	3152	i209x147MF50 *
148 x 337 Wegweiser	3183	i147x336MF5		
297 x 210 ~DIN A4 hoch und quer	3145	i296x209MF10		
420 x 297 ~DIN A3 hoch und quer	3139	i419x296MF5		
180 x 215 Fahنشchild	3209	i179x214MF5		

\* Angestanz am ~DIN A4 Bogen.



Zubehör/Piktogramme	ID	Artikel-Nr.
Gestaltungsvorlagen inkl. Piktogrammen und freier Installationsdatei „Inkscape“	6181	ivorlagen



Auszug aus dem Gesamtprogramm, siehe Seite 182. Beschriftung mit Braille-Blindenschrift/Taktilen Buchstaben ab Seite 162.





## Modellreihe MONACO

Chic und charmant → hochwertiges ESG  
 - Glas wird von einem oder zwei silberfarbenen satinierten Adapter/n gehalten. Die Sandwichbauweise ermöglicht eine einfache Beschriftung mittels Folien in Milchglasoptik. Die Glasscheiben können aber auch direkt mittels Folienplott oder UV-Druck beschriftet werden. Die Schilder sind auf Grund der unsichtbaren Montage beliebt. MONACO kann problemlos mit TORINO und GALERIE Ausführungen kombiniert werden.

- Einscheibensicherheitsglas
- satiniertes Adapter
- variable Beschriftung



Innenliegender Beschriftungsträger

Zwei ESG-Glasscheiben in Sandwich-Bauweise

Silberfarben-satinierter Adapter

Glas trifft auf Metall



**31** Arztzimmer 1





## MONACO Fahnschild – papierflexibel

für ein- oder doppelseitige Beschriftung, inklusive Adapter.

Schildformat	Material	Adapteranzahl	ID	Artikel-Nr.
Höhe x Breite in mm	Anzahl x Stärke	und -Länge in mm		
148 x 148 <b>BESTSELLER</b>	2 x 4 mm ESG	1 x 120	1920	i2250
180 x 215	2 x 4 mm ESG	1 x 120	1921	i2251
148 x 337	2 x 4 mm ESG	1 x 120	7803	i2252

Das Fahnschild besteht aus zwei ESG-Scheiben und einem Fahnenadapter.

Optimales Schildformat für Fluchtweg- und Brandschutzzeichen.



### Beschreibung und Montage

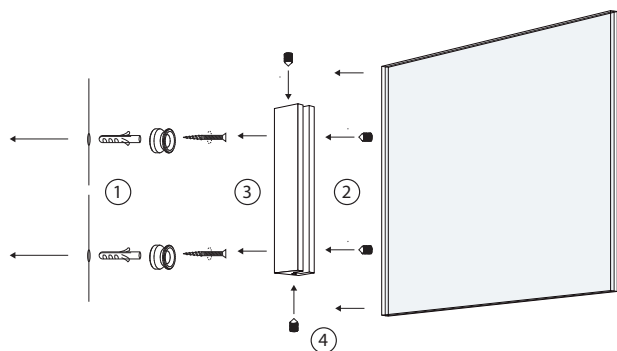

Das Fahnschild besteht aus zwei ESG-Scheiben und einem Fahnenadapter.  
 Die beiden Wandhalter des Adapters werden mit jeweils einer Schraube befestigt (1).  
 Der Wandadapter mit den darin befestigten Scheiben (2) wird aufgesteckt (3) und mittels Madenschrauben fixiert (4).



## MONACO Türschild/Wegweiser zur Wandmontage - papierflexibel

Ein Türschild/Wegweiser besteht aus zwei Scheiben ESG 4 mm; inklusive einem oder zwei Wandhaltern aus Aluminium. Die Schilder können im Hoch- oder Querformat montiert werden.

Schildformat		Material	Adapteranzahl	ID	Artikel-Nr.	
Höhe x Breite in mm		Anzahl x Stärke	und -Länge in mm			
148 x 105		~DIN A6	2 x 4 mm ESG	1 x 80	1895	i2206
148 x 148	<b>BESTSELLER</b>	Türschild 148	2 x 4 mm ESG	1 x 80	1911	i2248
210 x 148	<b>BESTSELLER</b>	~DIN A5	2 x 4 mm ESG	1 x 80	1891	i2205
210 x 148		~DIN A5	2 x 4 mm ESG	2 x 80	1892	i2205-2
148 x 210		~DIN A5	2 x 4 mm ESG	1 x 120	1903	i2215
148 x 210		~DIN A5	2 x 4 mm ESG	2 x 120	1904	i2215-2
148 x 337		Wegweiser	2 x 4 mm ESG	2 x 120	1908	i2230
297 x 210	<b>BESTSELLER</b>	~DIN A4	2 x 4 mm ESG	2 x 120	1886	i2204
420 x 297	<b>BESTSELLER</b>	~DIN A3	2 x 4 mm ESG	2 x 180	1881	i2203
594 x 420		~DIN A2	2 x 4 mm ESG	2 x 180	7629	i2202DIN

### 1 Scheibe ESG 8 mm – Direktbeschriftung

841 x 594		~DIN A1	1 x 8 mm ESG	2 x 380	8061	i2201DIN
148 x 600			1 x 8 mm ESG	1 x 180	8067	i22148x600 *
210 x 800			1 x 8 mm ESG	2 x 380	8068	i22210x800 *

\* nur im Querformat empfohlen  
Andere Glasformate auf Anfrage.

Optimales Schildformat für Fluchtweg- und Brandschutzzeichen.

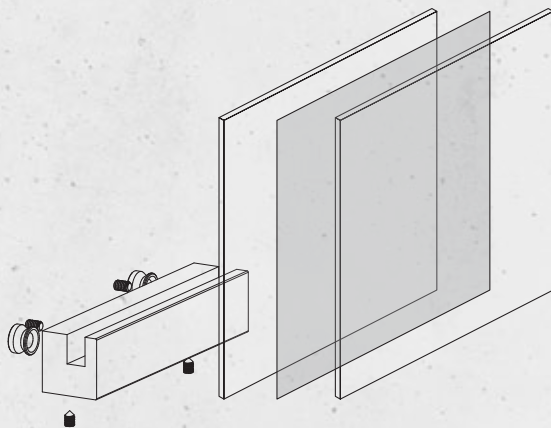

### Einlegen der Beschriftung und Montage

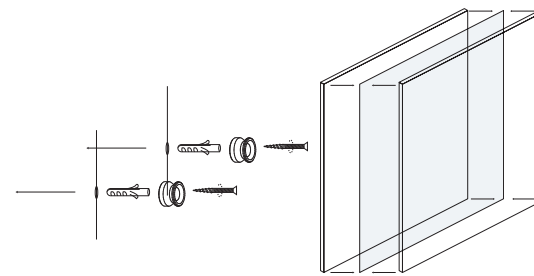

**1**  
Befestigen Sie die beiden Wandhalter mittels zwei Schrauben an der Wand. Eine Montagehilfe ist im Lieferumfang enthalten.

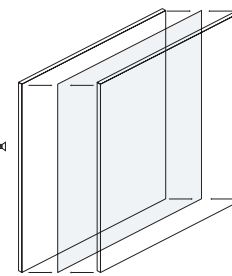

**2**  
Legen Sie die beschriftete Folieneinlage zwischen die Glasscheiben.

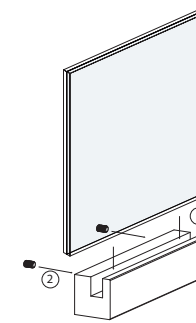

**3**  
Platzieren Sie die beiden Glasscheiben mit der Beschriftung im Wandadapter. Fixieren Sie die Glasscheiben mit den beiden Madenschrauben an der Rückseite des Adapters.

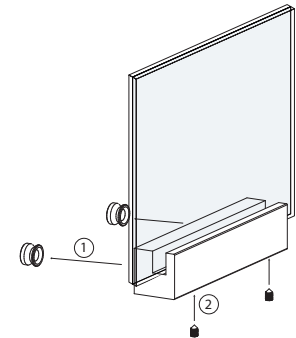

**4**  
Stecken Sie den Wandadapter mit den Glasscheiben auf die Wandhalter auf. Fixieren Sie das Schild mit den beiden Madenschrauben an der Unterseite des Adapters.







## Universalanzeige „frei | belegt“

Name	ID	Art. No.
Universalanzeige frei   belegt	6035	iuniversalfb

Siehe Seite 180.



## MONACO Folieneinlagen in Milchglasoptik

Folieneinlagen werden in Milchglasoptik, blanco zum Selbstbeschriften mit Laserdruckern, geliefert.

für Schildformat	ID	Artikel-Nr.	ID	Artikel-Nr.
Höhe x Breite in mm	1 VE = 5/10 Stück		1 VE = 50 Stück	
<b>Milchglasfolie blanco zum Selbstbeschriften mit Laserdrucker *</b>				
148 x 105 ~DIN A6 hoch und quer	3156	i147x104MF10 *	3157	i147x104MF50 *
148 x 148 Türschild 148	3197	i147x147MF10 *	3198	i147x147MF50 *
210 x 148 ~DIN A5 hoch und quer	3151	i209x147MF10 *	3152	i209x147MF50 *
148 x 337 Wegweiser	3183	i147x336MF5		
297 x 210 ~DIN A4 hoch und quer	3145	i296x209MF10		
420 x 297 ~DIN A3 hoch und quer	3139	i419x296MF5		
180 x 215 Fahnschild	3209	i179x214MF5		

\* Angestanz am ~DIN A4 Bogen.



Zubehör/Piktogramme	ID	Artikel-Nr.
Gestaltungsvorlagen inkl. Piktogrammen und freier Installationsdatei „Inkscape“	6181	ivorlagen



Auszug aus dem Gesamtprogramm, siehe Seite 182. Beschriftung mit Braille-Blindenschrift/Taktilen Buchstaben ab Seite 162.





## Modellreihe **MAXI-MINI**

Zeitlos und zweckmäßig → Funktionale Informationsvermittlung mit geringem Kostenaufwand zeichnen diesen Klassiker aus entspiegeltem Kunststoff aus.

MAXI-MINI ist die ideale Lösung für Umfelder, in denen Schilder regelmäßig aktualisiert werden. Dafür stehen drei verschiedene Formate und zahlreiche Farbvariationen zur Auswahl.

- zeitlos und zweckmäßig
- papierflexibel



Erhältlich in diesen Farben: weiß, hellblau, mittelblau, hellgrau, mittelgrau.  
Ab 50 Stück Ihre Wunschfarbe auf Anfrage.

**DeBRYKE**

Consulting



**CONFERENCE  
ROOM**



## MAXI Türschild zur Wandmontage – papierflexibel



MAXI Türschild bestehend aus Montageplatte, Grundplatte 5-zeilig, entspiegelter Abdeckung und Entnahmesicherung. MAXI Rahmen einfarbig in einer unserer MPC-F-Farbe.

Schildformat	Bezeichnung	ID	Artikel-Nr.
Höhe x Breite in mm			
150 x 150 <b>BESTSELLER</b>	Grundschild 5-zeilig	9773	i6006
150 x 150	JUBILÄUMSEDITION <b>10</b>	9900	i9900

**10** Erhältlich als 10er VE zum Vorteilspreis.

Rahmengröße	Bezeichnung	ID	Artikel-Nr.
Höhe x Breite in mm			
153 x 153	MAXI Rahmen weiß	3500	i6006R1
153 x 153	MAXI Rahmen hellblau	3503	i6006R12
153 x 153	MAXI Rahmen mittelblau	3504	i6006R13
153 x 153 <b>BESTSELLER</b>	MAXI Rahmen hellgrau	3506	i6006R15
153 x 153	MAXI Rahmen mittelgrau	3507	i6006R16

- SCHNELLER
- EFFEKTIVER
- SAUBERER

Klebmontage =

**PROFIT**  
ZEIT

**MAXI-MINI**  
Klebmontage  
Produkte

Entnahmesicherung

Montageplatte aus ABS, weiß

Grundplatte aus ABS 5-zeilig, weiß

Beschriftungseinlage (Papiereinlage)

Abdeckung entspiegelt

Optionaler Zierrahmen aus ABS in MPC-F-Farben

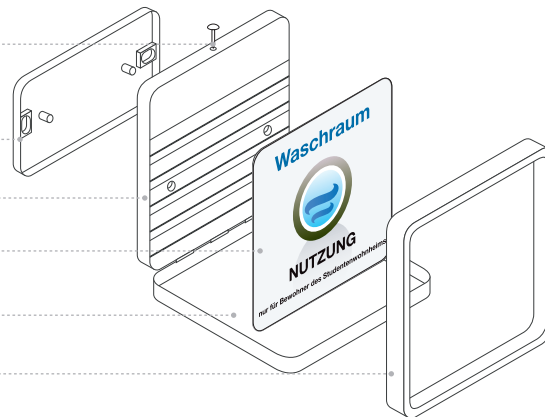

### MAXI Türschild Jubiläumsedition

Komplettsset bestehend aus:

- Grundplatte
- Montageplatte
- Abdeckung
- Klebepunkte
- Schrauben und Dübel
- Zierrahmen in Trendfarbe Bronze
- Papiereinlagen blanko



### MAXI Montage und Einlage der Beschriftungen

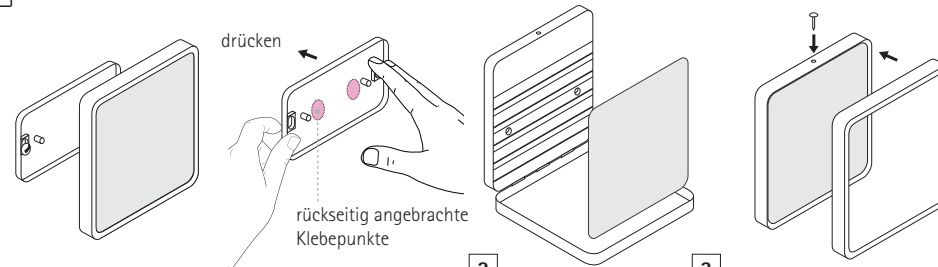

**1** Nach dem Bohren der Löcher die Dübel in das Bohrloch stecken und die Montageplatte mit Schrauben locker befestigen. Montageplatte ausrichten und die Schrauben festziehen.

**Alternativ: Klebmontage**  
rückseitig angebrachte Klebpunkte

**2** Papiereinlage einbringen.

**3** Zur diebstahlsicheren Anbringung wird kopfseitig ein Stift durch die Abdeckung und die Grundplatte geführt. Dieser gewährleistet eine feste Verbindung von Abdeckung und Grundplatte. Anschließend Rahmen aufstecken.

Das komplette Schild fest auf die Bolzen der Montageplatte drücken. So ist das Schild sicher befestigt.

### Universalanzeige „frei | belegt“

Name	ID	Art. No.
Universalanzeige frei   belegt	6035	iuniversalfb

Siehe Seite 180.

### MAXI-MINI Papiereinlagen \*

Papiereinlagen werden in reinweiß, blanco zum Selbstbeschriften mit Laser- und Tintenstrahldrucker, geliefert.

Papiereinlagen *	System	ID	Artikel-Nr.	ID	Artikel-Nr.
Höhe x Breite in mm			1 VE = 10 Blatt		1 VE = 50 Blatt
150 x 150	MAXI „5-zeilig“	3406	i6005P10	3405	i6005P50

\* Angestanz am ~DIN A4 Bogen.

Zubehör/Piktogramme	ID	Artikel-Nr.
Gestaltungsvorlagen inkl. Piktogrammen und freier Installationsdatei „Inkscape“	6181	ivorlagen



Auszug aus dem Gesamtprogramm, siehe Seite 182. Beschriftung mit Braille-Blindenschrift/Taktilen Buchstaben ab Seite 162.





## KAIRO

Flexibel und sicher → diese zwei Eigenschaften werden bei KAIRO in Perfektion vereint. Durch die integrierte Entnahmesicherung gelingt es Unbefugten nicht, die Abdeckung und die Beschriftungseinlage zu entfernen. Mit dem Spezialschlüssel ist es jedoch ein Leichtes einen Austausch vorzunehmen. Dank der Grundplatte in grau oder weiß ist das Schild zeitlos und passend zu jeder Architektur. Optional ist das Schild auch in beliebigen RAL-Tönen lackierbar.

- Kunststoff
- entnahmesicher
- papierflexibel



**NY CITY  
HOTEL**

**BAR**





## KAIRO Türschild zur Wandmontage – papierflexibel

Das KAIRO Türschild besteht aus einer Montageplatte, einer Grundplatte und einer 1 mm starken, entspiegelten Abdeckung. Das Schild hat eine integrierte, unsichtbare Entnahmesicherung. So können Papierwechsel und auch die Demontage nur mittels Spezialschlüssel (1x pro VE) erfolgen.

Schildformat	Beschreibung		Farbe	ID	Artikel-Nr.		
Höhe x Breite in mm							
74,75 x 149,5	Türschild 75 (im Hoch- und Querformat montierbar)	10	grau	1965	i2301V10		
74,75 x 149,5	Türschild 75 (im Hoch- und Querformat montierbar)	10	weiß	8304	i2301WV10		
74,75 x 149,5	Türschild 75 (im Hoch- und Querformat montierbar)	10	lackiert	7886	i2301RALV10		
149,5 x 149,5	Türschild 150	<b>BESTSELLER</b>	10	grau	1953	i2300V10	
149,5 x 149,5	Türschild 150		10	weiß	8303	i2300WV10	
149,5 x 149,5	Türschild 150		10	lackiert	7887	i2300RALV10	

**10** Erhältlich als 10er VE zum Vorteilspreis.

Lackierung nach RAL; Bitte bei der Bestellung die gewünschte RAL-Farbe der Artikelnummer anfügen. Mindestabnahme 5 VE (= 50 Stück)  
 △Eingefärbter Kunststoff: grau = ca. RAL 7005, weiß = ca. RAL 9010.

- SCHNELLER
- EFFEKTIVER
- SAUBERER

Klebmontage =

**PROFIT**  
ZEIT

**KAIRO**  
Klebmontage  
Produkte

### KAIRO Montage und Einlage der Beschriftungen

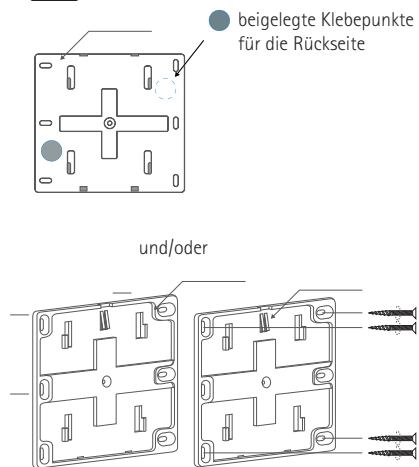

- 1** Nach dem Bohren der Löcher die Dübel in das Bohrloch stecken und die Montageplatte mit Schrauben locker befestigen. Achten Sie darauf, dass sich die Nase oben befindet. Montageplatte ausrichten und die Schrauben festziehen. Alternativ und/oder Befestigung mittels der beigelegten Klebepunkt.
- 2** Stecken Sie die Grundplatte auf die Montageplatte auf. Die mittigen Laschen zeigen nach unten. Befestigen Sie die Grundplatte, indem Sie sie nach unten schieben.
- 3** Legen Sie den Beschriftungsträger ein.
- 4** Drücken Sie die transparente Abdeckung allseitig ein.  
Nut oben und unten.  
Groove on top and bottom.

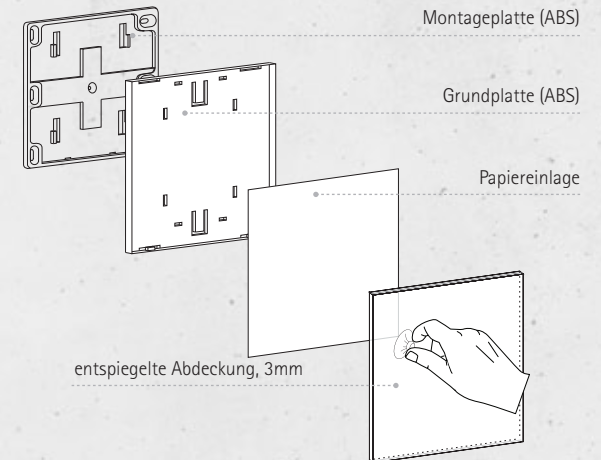



## KAIRO Tischaufsteller – papierflexibel



Schildformat	Beschriftungsfläche	ID	Artikel-Nr.
Höhe x Breite in mm	Höhe x Breite in mm		
74,75 x 149,5	72,75 x 147,5	1966	i2310

KAIRO



## KAIRO Papiereinlagen \*

Papiereinlagen werden in reinweiß, blanco zum Selbstbeschriften mit Laser- und Tintenstrahldrucker, geliefert.

Papiereinlagen *			ID	Artikel-Nr.
Höhe x Breite in mm				
72,5 x 147,5	für Türschild 75 und Tischaufsteller	1 VE = 10 Blatt	4343	i725x1475P10
72,5 x 147,5	für Türschild 75 und Tischaufsteller	1 VE = 50 Blatt	4342	i725x1475P50
147,5 x 147,5	Türschild 150	1 VE = 10 Blatt	4314	i1475x1475P10
147,5 x 147,5	Türschild 150	1 VE = 50 Blatt	4313	i1475x1475P50

\* Angestanz am ~DIN A4 Bogen.

Zubehör/Piktogramme	ID	Artikel-Nr.
Gestaltungsvorlagen inkl. Piktogrammen und freier Installationsdatei „Inkscape“	6181	ivorlagen



Auszug aus dem Gesamtprogramm, siehe Seite 182. Beschriftung mit Braille-Blindenschrift/Taktilen Buchstaben ab Seite 162.



## SCHAUKÄSTEN

Individuell für Out- und Indoor → Zu einem runden Erscheinungsbild gehört mehr als „nur“ ein gelungenes Leitsystem. Hochwertige Schaukästen für die Außen- oder Innenanwendung bieten Platz für schnell wechselnde Informationen. Die verschiedenen Bau- und Oberflächenvarianten fügen sich individuell in jede Umgebung ein.

- Aluminium
- abschließbar
- anpassungsfähig



Was **SEE** will

Stretch-Tops  
 Shirts (nur Ausschnitt)  
 Shirts (Ausschnitt)  
 Hoodies  
 Pulis  
 Jacken

NUR HEUTE bis zu  
**-50% -40% -30%**  
 auf ausgewählte  
 Artikel

Informationen  
 Ankleidekarte  
 Größe  
 Bekleidungs Code System  
 etc.

Barch  
 Mieson  
 Kiz  
 Hie  
 Siam  
 Samba  
 Nordland  
 Muhl

Plenny  
 Gylfiel  
 Fous / Hie  
 Barch  
 Skidlands  
 Sader  
 Program  
 Winter-Sport-Bekleidung

LIOE







## Außenschaukasten Modell A „low budget“



Stabil und formschön präsentiert der Außenschaukasten Modell A Informationen. Er ist zur Wand- oder Ständermontage geeignet und optional mit Beleuchtung lieferbar.

### Technische Daten:

- › für Wand- oder Ständermontage
- › Rahmen aus silber eloxiertem Aluminium (E6/EV1)
- › Rückwand (magnethaftend) lackiert nach RAL 9016 verkehrsweiß
- › Verglasung: Einscheibensicherheitsglas
- › 2 Sicherheitsschlösser im unteren Blendrahmenprofil
- › optional mit Beleuchtung

Außenformat	Sichtfläche	Seiten	ID	Artikel-Nr.
Höhe x Breite x Tiefe in mm	Höhe x Breite in mm	DIN A4		unbeleuchtet
1055 x 1230 x 50	940 x 1120	15 x A4	10041	i6215a4
1055 x 1452 x 50	940 x 1340	18 x A4	10042	i6218a4
1050 x 1670 x 50	940 x 1560	21 x A4	10043	i6221a4
1050 x 1890 x 67	920 x 1760	24 x A4	10044	i6224a4

Außenformat	Sichtfläche	Seiten	ID	Artikel-Nr.
Höhe x Breite x Tiefe in mm	Höhe x Breite in mm	DIN A4		LED beleuchtet
1055 x 1452 x 50	940 x 1340	18 x A4	10045	i6218a4b
1050 x 1670 x 50	940 x 1560	21 x A4	10046	i6221a4b
1050 x 1890 x 67	920 x 1760	24 x A4	10047	i6224a4b

Alle Artikel von Außenschaukasten Modell A können mit zwei BERLIN Pfosten ausgestattet werden. Wir empfehlen BERLIN Basic Profil quadratisch 66 x 66 mm, 1-fach, siehe Seite 10.

## Außenschaukasten Modell F „low budget“



Schlank und elegant bietet der Schaukasten Modell F Platz für bis zu 12 DIN A4 - Seiten.

### Technische Daten:

- › für Wandmontage
- › eckiger Aluminiumrahmen silber eloxiert
- › Rückwand (magnethaftend) lackiert nach RAL 9016 verkehrsweiß
- › Verglasung: Einscheibensicherheitsglas

Außenformat	Sichtfläche	Seiten	ID	Artikel-Nr.
Höhe x Breite x Tiefe in mm	Höhe x Breite in mm	DIN A4		
755 x 585 x 38 Hochformat	660 x 480	4 x A4	10048	i654a4
755 x 1045 x 45	660 x 940	8 x A4	10049	i658a4
1075 x 1045 x 45 Hochformat	980 x 940	12 x A4	10050	i6512a4





## Klapprahmen Modell C „low budget“

Für ständig wechselnde Informationen bietet der Designklapprahmen Modell C eine ästhetische Alternative. Das besonders elegante Rahmenprofil verleiht ihm seinen besonderen Charakter.

### Technische Daten:

- › für Wandmontage
- › Rahmen aus silber eloxiertem Aluminium (E6/EV1)
- › Gehrungsecken, mit rostfreien Eckverbindern
- › Rückwand aus schlagfestem Kunststoff
- › UV-beständige, entspiegelte Abdeckung

Außenformat	Sichtfläche	Posterformat	ID	Artikel-Nr.
Höhe x Breite x Tiefe in mm	Höhe x Breite in mm			
351 x 264 x 13	279 x 192	DIN A4	3557	i61a4
474 x 351 x 13	402 x 279	DIN A3	3556	i61a3
648 x 474 x 13	576 x 402	DIN A2	3555	i61a2
895 x 648 x 13	823 x 576	DIN A1	3553	i61a1
1243 x 895 x 13	1171 x 823	DIN A0	3552	i61a0



## Schiebetürschaukasten Modell i „low budget“

Besonders in beengten Räumen ist der Schiebetürschaukasten Modell i die ideale Lösung.



### Technische Daten:

- › für Wandmontage
- › Rahmen aus silber eloxiertem Aluminium (E6/EV1)
- › Rückwand (magnethaftend), lackiert nach RAL 9016 verkehrsweiß
- › 2 führungsgelagerte Schiebetüren mit Sicherheitschloss
- › Verglasung: Einscheibensicherheitsglas

Außenformat	Sichtfläche	Seiten	ID	Artikel-Nr.
Höhe x Breite x Tiefe in mm	Höhe x Breite in mm	DIN A4 (Anzahl)		
696 x 966 x 50	610 x 880	8 x A4	10051	i688a4
1006 x 966 x 50	920 x 880	12 x A4	10052	i6812a4
1006 x 1406 x 50	920 x 1320	18 x A4	10053	i6818a4
1065 x 1630 x 50	920 x 1540	21 x A4	10054	i6821a4

**NEW!**

## Designschaukasten Modell W mit Passepartout



Aushänge neu in Szene gesetzt mit unserem extra flachen Außenschaukasten Modell W.  
Großformatige Front mit ESG Sicherheitsglas und grauen Passepartout Optik in RAL 7016 Anthrazitgrau. Schutz vor Diebstahl und Vandalismus durch zwei Sicherheitsschlösser. Wetterfest durch Gummidichtung.

### Technische Daten:

- › verwindungsfreier Aluminiumrahmen silber
- › Rückwand: verzinktes Stahlblech, magnethaftend
- › einliegende Flügeltür
- › 4 mm Einscheibensicherheitsglas
- › abschließbar

Außenformat	Sichtfläche	Seiten	ID	Artikel-Nr.
Höhe x Breite x Tiefe in mm	Höhe x Breite in mm	~DIN A4 (Anzahl)		
600 x 750 x 70	488 x 638	3	10612	I6GG3
1000 x 1100 x 70	888 x 988	8	10613	I6GG8
1200 x 1100 x 70	1088 x 988	12	10614	I6GG12
1200 x 1300 x 70	1088 x 1188	15	10615	I6GG15
1350 x 1000 x 70	1238 x 888	16	10616	I6GG16
1200 x 1500 x 70	1088 x 1388	18	10617	I6GG18
1200 x 1700 x 70	1088 x 1588	21	10618	I6GG21
1200 x 1900 x 70	1088 x 1788	24	10619	I6GG24
1200 x 2100 x 70	1088 x 1988	27	10620	I6GG27
1000 x 750 x 70	888 x 638	6	10621	I6GGFPH
750 x 1000 x 70	638 x 888	6	10622	I6GGFPQ

## Designschaukasten Modell W mit Passepartout, beleuchtet



Außenformat	Sichtfläche	Seiten	ID	Artikel-Nr.
Höhe x Breite x Tiefe in mm	Höhe x Breite in mm	~DIN A4 (Anzahl)		
600 x 750 x 70	488 x 638	3	10623	I6GG3BEL
1000 x 1100 x 70	888 x 988	8	10624	I6GG8BEL
1200 x 1100 x 70	1088 x 988	12	10625	I6GG12BEL
1200 x 1300 x 70	1088 x 1188	15	10626	I6GG15BEL
1350 x 1000 x 70	1238 x 888	16	10627	I6GG16BEL
1200 x 1500 x 70	1088 x 1388	18	10628	I6GG18BEL
1200 x 1700 x 70	1088 x 1588	21	10629	I6GG21BEL
1200 x 1900 x 70	1088 x 1788	24	10630	I6GG24BEL
1200 x 2100 x 70	1088 x 1988	27	10631	I6GG27BEL
1000 x 750 x 70	888 x 638	6	10632	I6GGFPHBEL
750 x 1000 x 70	638 x 888	6	10633	I6GGFPQBEL



**NEW!**

## Schaukasten Modell PN, extra flach

Aushänge perfekt in Szene gesetzt mit unserem Plakatschaukasten PN. Exakte Passform für Plakate und Poster in DIN-Formaten (A4 bis A0). Durch seine geringe Bautiefe besonders auch in engen Fluren und Treppenhäusern geeignet.

### Technische Daten:

- › verwindungsfreier Aluminiumrahmen silber
- › Rückwand: verzinktes Stahlblech, magnethaftend
- › einliegende Flügeltür
- › 4 mm Einscheibensicherheitsglas
- › abschließbar

Außenformat	Sichtfläche	Seiten	ID	Artikel-Nr.
Höhe x Breite x Tiefe in mm	Höhe x Breite in mm	~DIN A4 (Anzahl)		
1374 x 1025 x 30	1294 x 945	16	10635	I6PN0
1026 x 780 x 30	946 x 700	8	10636	I6PN1
780 x 606 x 30	700 x 526	4	10637	I6PN2
605 x 482 x 30	525 x 402	2	10638	I6PN3
482 x 395 x 30	402 x 315	1	10639	I6PN4

**SCHAUKÄSTEN**

## Edelstahl Magnettafel

Außenformat	Sichtfläche	ID	Artikel-Nr.
Höhe x Breite x Tiefe in mm	Höhe x Breite in mm		
900 x 1200 x 13	900 x 1200	10662	IMA04
965 x 600 x 13	965 x 600	10663	IMA11

## Magnete für Schaukästen

Format	ID	Artikel-Nr.
Durchmesser in mm		rot
16	1 Set = 10 Stück	3536 i6085r
25	1 Set = 10 Stück	3540 i6086r







## Was macht unsere go2 Produkte so besonders?

### Einfache Bedienung

Das A und O für den Nutzer: intuitive Bedienbarkeit.

### Große Produktpalette

Ob ein Bildschirm an der Wand, von der Decke hängend oder am Boden stehend – ob Innen- oder Außenbereich – Großdisplay oder digitales Türschild – Medienplayer, Computer, Touch- oder Tasten-Funktion – Medien-System oder Software – Einzelsystem oder Netzwerk, Befestigungen für den Boden, die Decke oder an der Wand – es wird kaum ein Projekt geben, das wir mit unseren go2 Produkten nicht lösen können.

### Qualität

Wir leben das Motto „Made in Germany“ auch bei unseren digitalen Produkten. Bei hochmodernen Technikbauteilen ist aber auch der Zugriff auf hochwertige Komponenten aus dem Ausland nötig. Die gesamte Produktion orientiert sich an deutschen Qualitätsstandards. Beste Materialien, geringe Spaltmaße und hohe handwerkliche Kunst lassen Produkte entstehen, die einzigartig auf dem Markt sind.

### Design

Ob es die klassische Stele oder die komplette Neuentwicklung einer Tablet-Box und deren Zubehör ist, gefälliges und zweckmäßiges Design ist eines unserer Hauptziele. Denn nur so erreicht man Akzeptanz beim Nutzer und dadurch letztendlich den Erfolg ihres Projektes.

### Individualität

Sie benötigen eine maßgeschneiderte Lösung? Gerne entwickeln und produzieren wir für Sie individuelle Produkte nach Ihren Corporate Identity Vorgaben.

Modellreihe GO2

Artikel	ID	Artikel-Nr.		
Go2 digitales e-Ink Erweiterungsschild	10496	IG02TS42	1	NEW!
go2 Wandschild Frei-Belegt LED funkgesteuert unbeschriftet	10263	IG02TSFB22	2	NEW!
go2 Wandschild Frei-Belegt LED funkgesteuert Beschriftung (nach Vorlage) wechselbar	10265	IG02TSFB22FLEX2	3	NEW!
go2 Wandschild Frei-Belegt LED funkgesteuert beschriftet (nach Vorlage) wechselbar	10264	IG02TSFB22UV	4	NEW!
Handsender für Frei-Belegt Wand- und Fahnschild	10262	IG02TSFB22H	5	NEW!
MADRID Silver Line LED-Deckenhänger zur Direktbeschriftung	10482	I25HÄNGER2995X9845LED	6	NEW!
MADRID Silver Line LED Frei-/Belegt Fahnschild Direktbeschriftung	10484	I25FAHNE2125X3695LED	7	NEW!
MADRID Silver Line LED Frei-/Belegt Fahnschild papierflexibel	10485	I25FAHNEFLEX2125X3695LED	8	NEW!
go2 Türschild Frei-Belegt, mehrsprachig	10577	IG02TSFBDIGITAL	9	NEW!



7



1



9



5



5



2



4



3



6



8



G02

0101  
1100





## INDOOR NAVIGATION via Smartphone

Diese neue Art der Wegeführung bringt Sie garantiert auf dem besten Weg an Ihr Ziel. Außer dem eigenen Smartphone und einer kostenfreien App wird auf der Anwenderseite nichts benötigt. Ob Behörde, Krankenhaus oder Bürokomplex – diese Technik lässt sich in jedem Gebäude kostengünstig integrieren und nachrüsten.

Die vom Fraunhofer Fokus entwickelte und patentierte Lösung ist völlig wartungsfrei und es wird kein Handyempfang benötigt. Somit ist beispielsweise sogar eine Orientierung in Tiefgaragen möglich und das Smartphone kann im Flugmodus betrieben werden.

Mittels einer Übersichtskarte oder eines Richtungspfeils wird der korrekte Weg exakt vorgegeben. Optional unterstützt eine Sprachausgabe (wie bei einem Auto-Navigationssystem). Für sehgeschwache und blinde Menschen gibt es eine Lenkung mittels Vibration und Klickgeräuschen, welche eine hochpräzise Wegeleitung garantieren. Vor Treppen und Gefahrenstellen wird gewarnt. Durch diese Eigenschaften ist diese Innovation barrierefrei.

Auch für Anwender mit Mobilitätseinschränkungen gibt es Features. Beispielsweise Rollstuhlfahrer oder Nutzer mit Kinderwagen können sich mit nur einem Handgriff eine barrierefreie Route aufzeigen lassen.  
innovativ – zuverlässig – barrierefrei

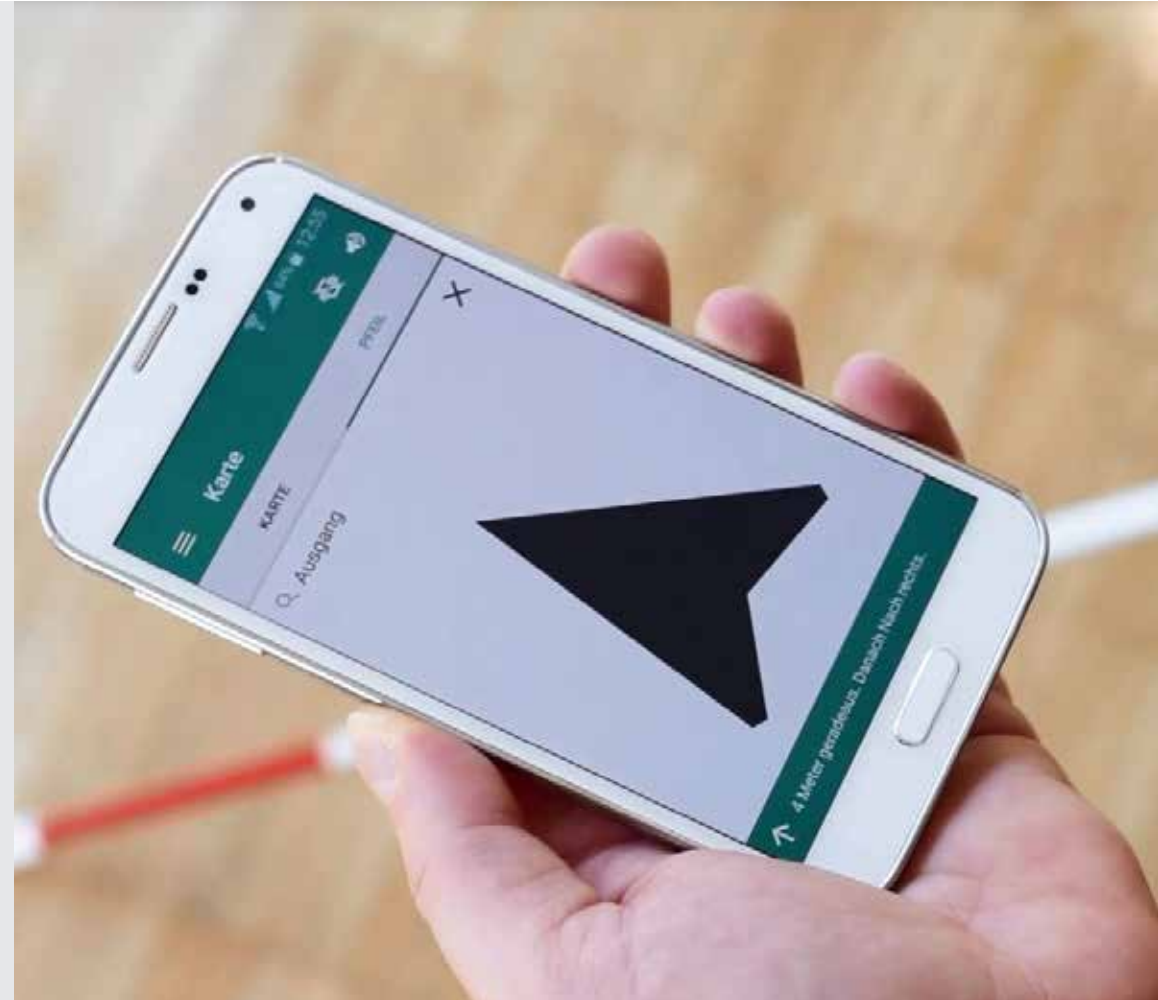

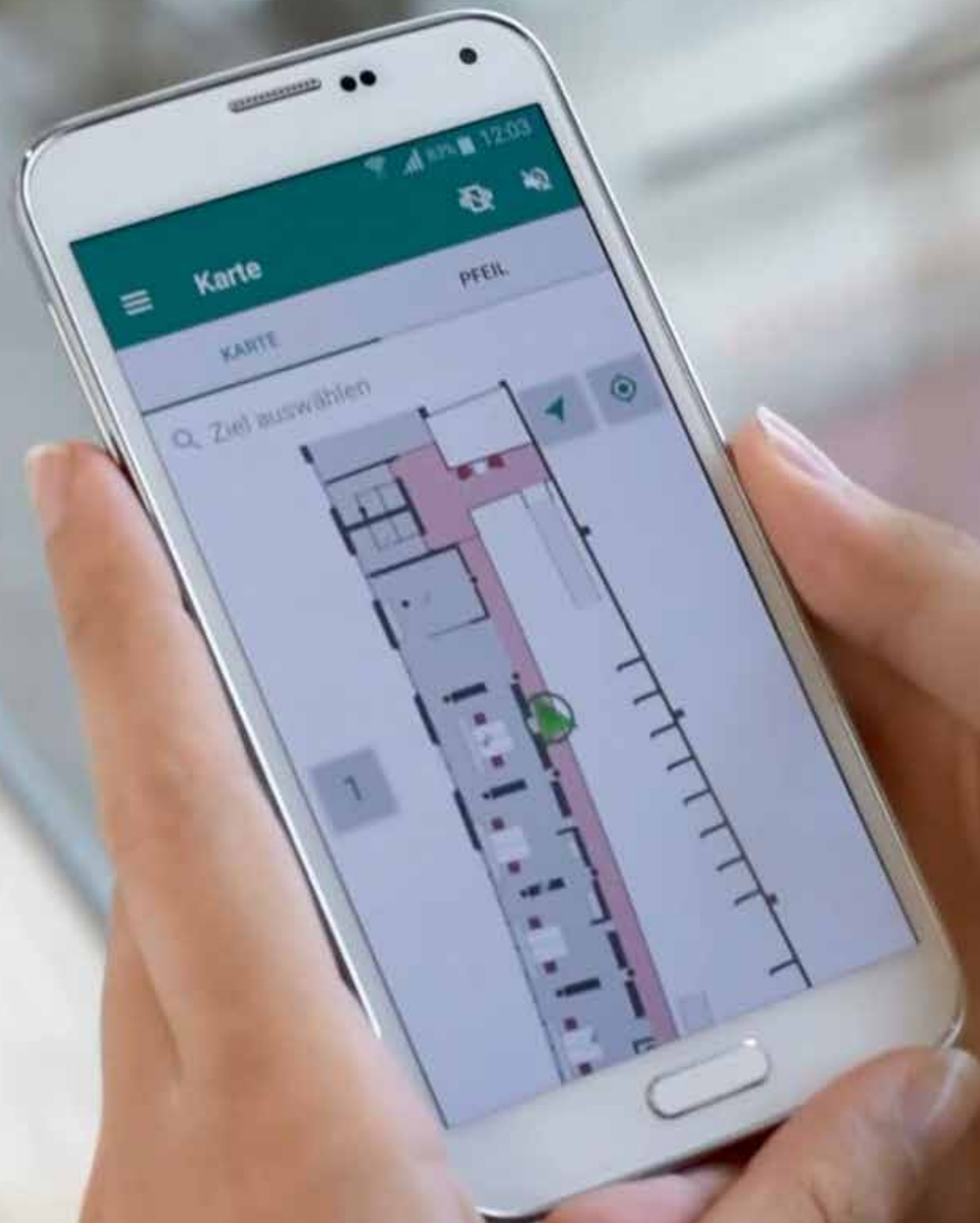



## BARRIEREFREI

### Integration aller Menschen – mittels barrierefreier Beschriftungen und Kennzeichnungen

Sicher kennen auch Sie barrierefreie Schilder aus Hotels, Seniorenresidenzen, Kliniken und vor allem aus öffentlichen Einrichtungen wie Behörden und Ämtern.

Schon lange spielt nicht nur die klassische Beschilderung mittels taktiler Buchstaben und Zeichen sowie Braille-Schrift eine Rolle. Der Bereich barrierefreie Wegeleitung umfasst viel mehr und davon profitieren neben den Blinden und sehbehinderten Menschen auch alle anderen.

Wir reden von größeren Schriften und besseren Kontrasten, aber auch von taktilen Bodenleitsystemen, die uns die Richtung vorgeben und an der richtigen Stelle unsere Aufmerksamkeit erwecken.



Express Verlegesablonen

### Express Verlegesablonen

Taktile Bodenleitsysteme aus Kunststoff können mit unseren gebrauchsmustergeschützten „Express-Verlegesablonen“ schnell montiert werden.

Sparen Sie bis zu 80% der Montagezeit ein.



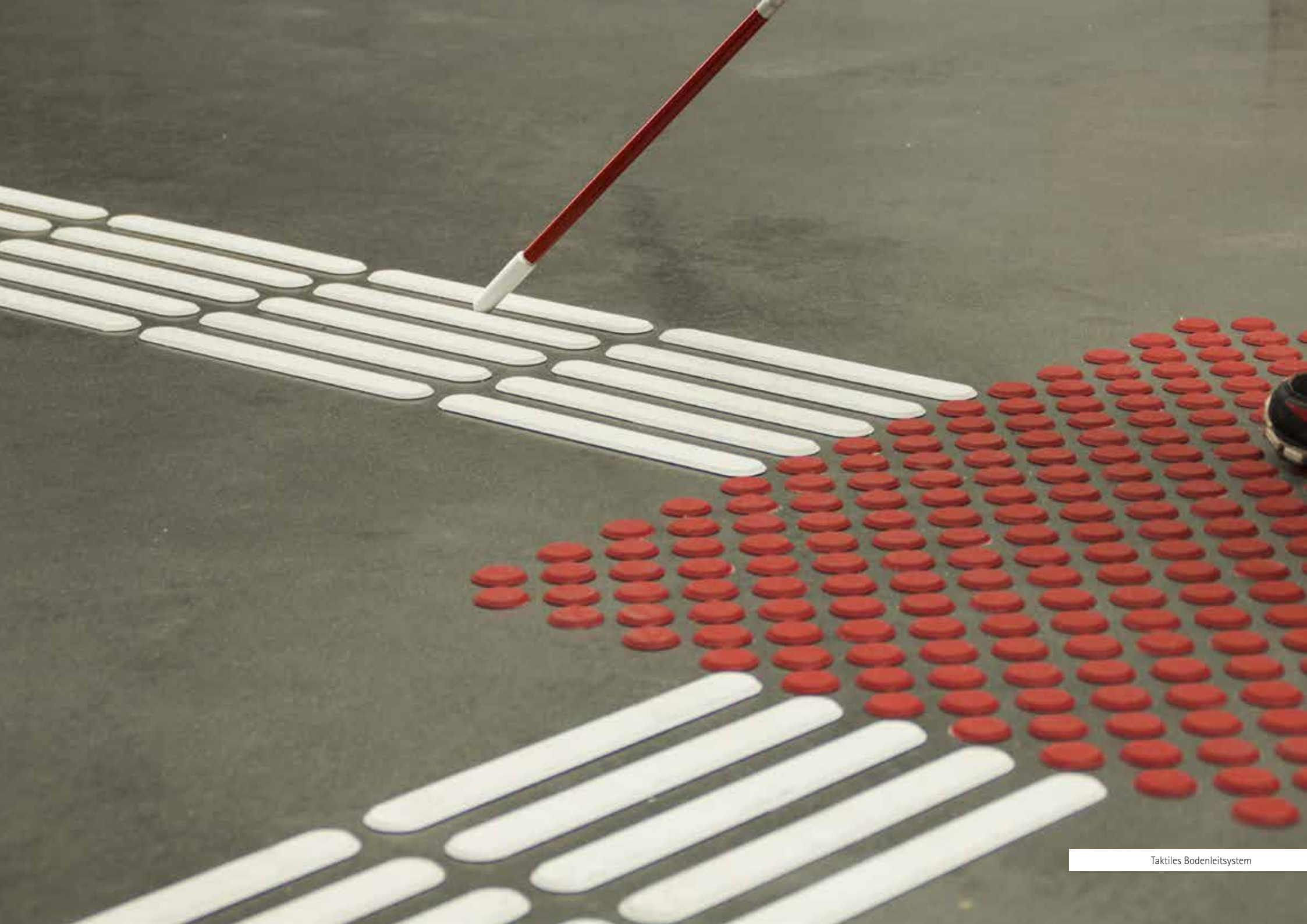





## BARRIEREFREI Bodenleitsysteme Kunststoff

Technische Daten: Material: Polyurethan, Verjüngung an den Kanten, 45° abfallend, zur Klebmontage

### Kunststoff Leitstreifen

Format	Beschreibung	Farbe	ID	Artikel-Nr.
Höhe x Breite in mm				
16 x 295	Leitstreifen/Rippe	weiß	8021	iBLSKS16WEV50
16 x 295	Leitstreifen/Rippe	gelb	8019	iBLSKS16GEV50
16 x 295	Leitstreifen/Rippe	signalrot	8416	iBLSKS16ROV50
16 x 295	Leitstreifen/Rippe	schwarz	8018	iBLSKS16SWV50
16 x 295	Leitstreifen/Rippe	grau	8020	iBLSKS16GRV50
35 x 295	Leitstreifen/Rippe	weiß	8023	iBLSKS35WEV50
35 x 295	Leitstreifen/Rippe	gelb	8031	iBLSKS35GEV50
35 x 295	Leitstreifen/Rippe	signalrot	8432	iBLSKS35ROV50
35 x 295	<b>BESTSELLER</b> Leitstreifen/Rippe	schwarz	8030	iBLSKS35SWV50
35 x 295	Leitstreifen/Rippe	grau	8022	iBLSKS35GRV50

### Kunststoff Aufmerksamkeitsnoppen

Format	Beschreibung	Farbe	ID	Artikel-Nr.
Durchmesser Ø in mm				
25	Aufmerksamkeitsnoppen	weiß	8017	iBLSKN25WEV100
25	Aufmerksamkeitsnoppen	gelb	8015	iBLSKN25GEV100
25	Aufmerksamkeitsnoppen	rot	8430	iBLSKN25ROV100
25	Aufmerksamkeitsnoppen	schwarz	8014	iBLSKN25SWV100
25	Aufmerksamkeitsnoppen	grau	8016	iBLSKN25GRV100
35	Aufmerksamkeitsnoppen	weiß	8013	iBLSKN35WEV100
35	Aufmerksamkeitsnoppen	gelb	8029	iBLSKN35GEV100
35	Aufmerksamkeitsnoppen	rot	8415	iBLSKN35ROV100
35	<b>BESTSELLER</b> Aufmerksamkeitsnoppen	schwarz	8028	iBLSKN35SWV100
35	Aufmerksamkeitsnoppen	grau	8012	iBLSKN35GRV100

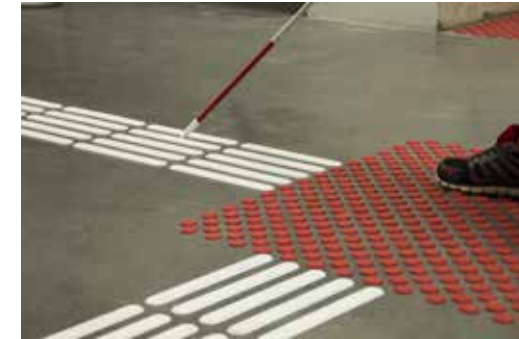



## BARRIEREFREI Bodenleitsysteme Edelstahl

### Technische Daten:

Material: Edelstahl mit rutschhemmender Kunststofffüllung zur Schraub- und Klebmontage geeignet  
Kunststofffüllung zum Selbsteinklicken

### Edelstahl Leitstreifen mit Kunststofffüllung

Format	Beschreibung	ID	Artikel-Nr.
Höhe x Breite			
35 x 285	Leitstreifen Edelstahl, Kunststoffausfüllung gelb	8849	iBLSINOXS35X285X5GEV10
35 x 285	Leitstreifen Edelstahl, Kunststoffausfüllung weiß	8850	iBLSINOXS35X285X5WEV10
<b>BESTSELLER</b> 35 x 285	Leitstreifen Edelstahl, Kunststoffausfüllung schwarz	8848	iBLSINOXS35X285X5SWV10

### Edelstahl Aufmerksamkeitsnoppen mit Kunststofffüllung

Format	Beschreibung	ID	Artikel-Nr.
Ø in mm			
35	Aufmerksamkeitsnoppe Edelstahl, Kunststoffausfüllung gelb	8855	iBLSINOXN35X5GE
35	Aufmerksamkeitsnoppe Edelstahl, Kunststoffausfüllung weiß	8856	iBLSINOXN35X5WE
<b>BESTSELLER</b> 35	Aufmerksamkeitsnoppe Edelstahl, Kunststoffausfüllung schwarz	8854	iBLSINOXN35X5SW

### Edelstahl Leitstreifen verschiedene Oberflächenstrukturen

Format	Beschreibung	ID	Artikel-Nr.
H x B x T in mm			
35 x 280 x 5	Leitstreifen Edelstahl, gerillt, mit Stiften	9624	iBLSINOXSTS35X280X5RILL
35 x 280 x 5	Leitstreifen Edelstahl, gerillt	9626	iBLSINOXS35X280X5RILL

### Edelstahl Aufmerksamkeitsnoppen

Format	Beschreibung	ID	Artikel-Nr.
Ø in mm			
35	Aufmerksamkeitsnoppe Edelstahl, gerillt mit Stift	9623	iBLSINOXSTN35X5RILL
35	Aufmerksamkeitsnoppe Edelstahl, gerillt	9625	iBLSINOXN35X5RILL



## BARRIEREFREI Express-Verlegesablonen

für Leitstreifen und Aufmerksamkeitsnoppen

### Technische Daten:

- für den Innenbereich entwickelt
- doppelseitige Gewebeklebebelegte im Raster nach DIN 32984
- mit Übertragungs- und Schutzfolie
- zum komfortablen Aneinanderreihen mehrerer Verlegesablonen
- gebrauchtmustergeschützt

### für Leitstreifen

- 6 Streifen in einer Linie, 5 in einer Reihe
- kann auf individuelle Länge und Reihenanzahl gekürzt werden

für Format		Anzahl Streifen	ID	Artikel-Nr.
in mm				
1890 x 300	für Leitstreifen 16 x 295 mm	30	8893	iBLEXPRESSS16.6X5
1890 x 300	für Leitstreifen 16 x 295 mm	30	8894	iBLEXPRESSS35.6X5

### für Leitstreifen – auf Rolle

Ausführung		ID	Artikel-Nr.
in mm			
10 lfm auf Rolle	für Leitstreifen 16 x 295 mm	9897	iBLEXPRESSS16.32x5
10 lfm auf Rolle	für Leitstreifen 35 x 295 mm	9898	iBLEXPRESSS35.32x5

### für Aufmerksamkeitsnoppen

Format	für Noppen	Anzahl Noppen	ID	Artikel-Nr.
in mm	Durchmesser Ø in mm			
330 x 330	25	50	8891	iBLEXPRESSN25
330 x 330	35	50	8892	iBLEXPRESSN35





## BARRIEREFREI Montageschablonen

für Leitstreifen und Aufmerksamkeitsnoppen

### Technische Daten:

- › Material: Graupappe, 700g/m<sup>2</sup>
- › mehrfach verwendbar
- › mehrere Schablonen können aneinander gereiht werden

### für Leitstreifen

- › nach DIN 32984

für Format			ID	Artikel-Nr.
in mm				
340 x 300	für Leitstreifen 16 x 295 mm		8043	iSCHABLONE16x295
360 x 300	für Leitstreifen 35 x 295 mm		8042	iSCHABLONE35x295
345 x 300	für Leitstreifen 35 x 280 mm		9491	iSCHABLONE35x280
345 x 300	für Leitstreifen 35 x 280 mm	für „mit Stift“	9762	iSCHABLONE35x280ST
345 x 300	für Leitstreifen 35 x 285 mm		9143	iSCHABLONE35x285

### für Aufmerksamkeitsnoppen

- › im Raster nach DIN 32984

für Format	für Noppen		ID	Artikel-Nr.
in mm	Durchmesser Ø in mm			
270 x 270	25		8040	iSCHABLONED25
300 x 300	35		8041	iSCHABLONED35
300 x 300	35	für „mit Stift“	9761	iSCHABLONED35ST





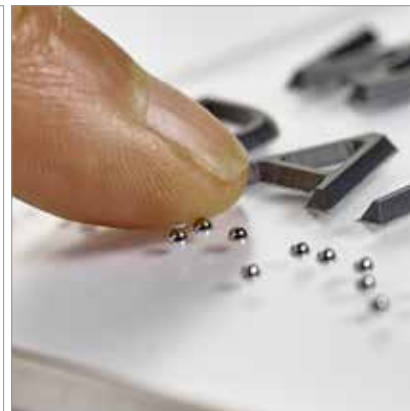
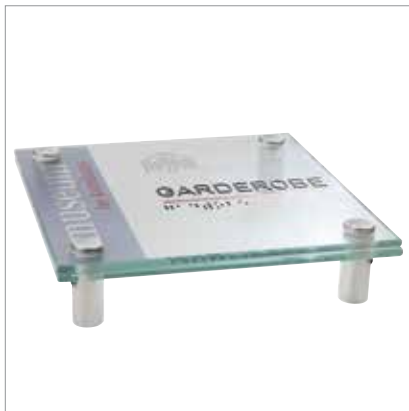

Tastbarer Lageplan



Unterfahrbarer Pultaufsteller mit taktilem Lageplan



Handlauf Kunststoff 2-farbig



Handlauf Kunststoff 3-farbig



Handlaufschild aus Folie



Handlaufschild aus Kunststoff

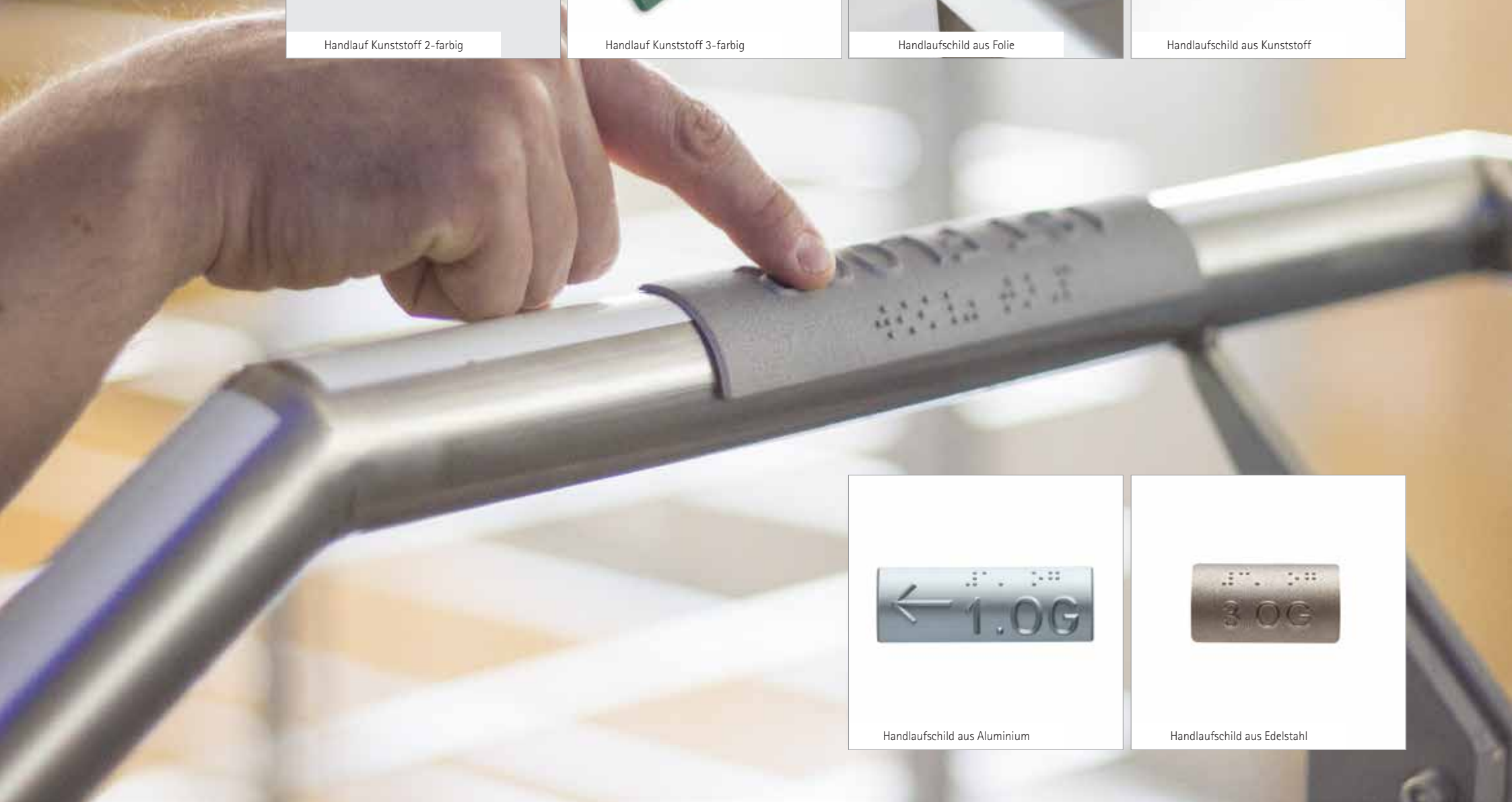

Handlaufschild aus Aluminium



Handlaufschild aus Edelstahl

**NEW!**

## Beleuchtung/LED



	LED Beleuchtung Außenstrahler	Outdoor Bodeneinbauleuchte	Outdoor Bodeneinbauleuchte	Outdoor Bodeneinbauleuchte
Artikel-Nr. ID	ILED50W3000K 10603	ILED SQUARE 10606	ILEDLINEV 10605	ILEDLINEVI 10604
Ausleuchtung *	bis 3 m Höhe bis 2 m Breite	bis 3 m Höhe bis 1,25 m Breite	bis 5 m Höhe bis 1 m Breite	bis 5 m Höhe bis 1,5 m Breite
Leuchtmittel	50 Watt LED-Modul, nicht austauschbar	High Power LED's, 7,5 W (6 x 1,25 W)	LED-Modul fest, 18 W (12 x 1,5 W)	LED-Modul fest, 36 W (24 x 1,5 W)
Lichtfarbe	3000 K, warmweiß	3000 K, warmweiß	6500 K, kaltweiß	6500 K, kaltweiß
Lichtmenge in Lumen	4500	400	1300	2600
Lebensdauer des Leuchtmittels	ca. 25.000 h	ca. 25.000 h	ca. 35.000 h	ca. 35.000 h
Lichtaustritt	feststehend, nicht schwenkbar	feststehend, nicht schwenkbar	feststehend	feststehend
Abstrahlwinkel	120°	45°/35°	20°	20°
sichtbares Material	Aluminium dunkelgrau	Edelstahl	Edelstahl	Edelstahl
Material Grundkörper	Aluminium dunkelgrau	Aluminium Druckguß	Aluminium Druckguß	Aluminium Druckguß
Format (H x B x T)	245 x 210 x 43 mm	160 x 160 x 112	549 x 68 x 80 mm	1025 x 68 x 80 mm
Belastbarkeit	-	20 kN	befahrbar - 20 kN	befahrbar - 20 kN
Schutzart	IP 65	IP 67	IP 67	IP 67
Schutzklasse	I	I	I	I
Montage	Montagebügel mit Rotationsbereich von bis zu 180°	Bodeneinbau inkl. Einbautopf	Bodeneinbau inkl. Einbautopf	Bodeneinbau inkl. Einbautopf

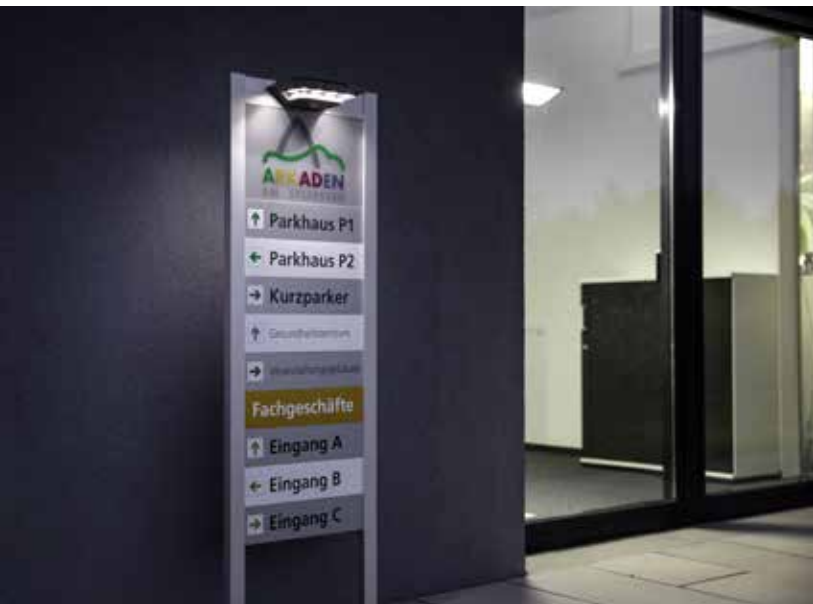

## LED-Solar Beleuchtungen



Die LED-Solar-Leuchten werden ganz einfach an die Wand oder an einen Aufsteller geschraubt.

Für den Betrieb gibt es zwei Schalterstellungen:

AUTO = LED leuchten in Verbindung mit Dunkelheit und Bewegung

ON = LED leuchten permanent



	„FIX“	„MOVE“
Artikel-Nr. ID	iLEDSOLAR1 8786	iLEDSOLAR2 8787
Ausleuchtung *	bis 2 m Höhe bis 1,8 m Breite	bis 2,5 m Höhe bis 2 m Breite
Bewegungsmelder	ja	ja
Erfassungsweite	max. 12 m	max. 12 m
Leuchtmittel	6 x 0,4 Watt LEDs	4 x 1 Watt LEDs
Lichtfarbe	4000 K, kaltweiß	4000 K, kaltweiß
Lichtmenge in Lumen	260	240
Lichtaustritt	starr	um 90° schwenkbar
Streuwinkel	93°	96°
Material	Kunststoff, silber	Kunststoff, silber
Format (H x B x T)	62 x 243 x 134 mm	40,5 x 210,5 x 232 mm
Belastbarkeit	-	-
Schutzklasse	IP 44	IP 44
Montage	Wand, Aufsteller	Wand, Aufsteller

\* Wir empfehlen verschiedene Neigungswinkel und Abstände vor abschließender Installation zu testen, um eine ausreichende, homogene Ausleuchtung zu erhalten.





### 3D Buchstaben

Selbstklebende Schriftzüge im Gebäude oder Fassadenbuchstaben und Hausnummern an der Wand.

Artikel	ID	Artikel-Nr.
3D Buchstaben und Ziffern aus durchgefärbten Kunststoff	9263	i3DAcryl
3D Buchstaben und Ziffern aus Aluminium	9264	i3DALu
3D Buchstaben und Ziffern aus Edelstahl	9265	i3DInox



- ① durchgefärbtes Acryl
- ② Aluminium
- ③ Edelstahl

**imr**  
individualueller  
Schrittzug

①  
②  
③



## Veredelung | Lack- und UV-Druck

Profitieren Sie von unserer eigenen Lackiererei. Ob Uni- oder Metalllacke, wir achten auf die Verwendung von lösemittelreduzierten, schadstoffarmen Lacken, die frei von Blei und Chrom sind.

Durch die „in house“ Produktion wird die Lieferzeit kurz gehalten.

Ihre Vorteile:

- › Verwendung von Zweikomponenten (2K) Lacken wie in der Automobilindustrie
- › Farben frei wählbar (z.B. nach RAL, RAL-Design, NCS, Pantone, sikkens)
- › geeignet für Schilder bis zu 6 m (z.B. Außenaufsteller Magnum XL)
- › Know-how: spezifische Vorbehandlung für jedes Material
- › zusätzlicher Klarlack erhöht die Farbbrillanz

Seit über 40 Jahren sind wir Ihr Spezialist in Drucksachen. Als ursprüngliche Siebdrucker haben wir hohe Ansprüche an UV-Drucke. Für Sie arbeiten wir deshalb mit Beflammungstechnik, Haftvermittler und Schutzlacken. Nebenbei achten wir noch auf eine optimale Luftfeuchtigkeit im Druckraum. Diese liegt bei uns unter 40%. Regelmäßig wird unser Maschinenpark modernisiert, um Ihnen die besten Ergebnisse liefern zu können.

Ihre Vorteile:

- › Druck auf vielen Materialien möglich z.B. Glas, Aluminium, Aluminiumverbund, Acryl, u.a.
- › breites Farbspektrum und dichtes Farbbild dank 6 Farben → 4c + light cyan + light magenta
- › weiß als zusätzliche Farbe verfügbar
- › 3D-Effekt durch mehrschichtigen Druck realisierbar
- › Veredelung mit Klarlack matt oder glänzend z.B. als Schutz vor Wittereinflüssen und Vandalismus

4C = 4 colour = 4 Farben = CMYK

■ **CYAN** (Blau) ■ **MAGENTA** (Rot) ■ **YELLOW** (Gelb) ■ **KEY** (Schwarz)









## Abstandhalter zur Wandmontage

Eine Vielzahl an Gestaltungsmöglichkeiten bieten unsere Abstandhalter.

Artikel	Ø	Wandabstand	für Materialstärke	ID	Artikel-Nr.	
Edelstahl, 4er VE	14 mm	25 mm	6 bis 8 und 12 mm	8664	i7320V4	
Edelstahl, 10er VE	14 mm	25 mm	6 bis 8 und 12 mm	8665	i7320V10	
Edelstahl	22 mm	15 mm	6 bis 8 mm	3670	i7322	
Edelstahl	22 mm	25 mm	6 bis 8 und 12 mm	3669	i7321	
Edelstahl	22 mm	15 mm	10 bis 12 mm	3671	i7323	
Edelstahl, 4er VE	14 mm	15 mm	6 bis 8 mm	8662	i7324V4	
Edelstahl, 10er VE	<b>BESTSELLER</b> 14 mm	15 mm	6 bis 8 mm	8663	i7324V10	
Edelstahl, mit Verkleberonde	14 mm	15 mm	für 6 bis 8 mm	3673	i7324klebe	
Edelstahl, mit Verkleberonde	14 mm	25 mm	für 6 bis 8 mm	3668	i7320klebe	
Edelstahl, Schraubmechanismus, 4er VE	11 mm	10 mm	1 bis 4 mm	9729	i7328v4	
Edelstahl, mit Montageschlüssel, 4er VE	25 mm	25 mm	3 bis 18 mm	9730	i7329v4	
Edelstahl, Schraubmechanismus	14 mm	15 mm	6 bis 8 mm	3675	i7326	
Edelstahl Spiegel-/Klemmhalter	14 mm	15 mm	8 mm	7581	i7327	

\* Abstandhalter sind nur in Verpackungseinheiten zu 10 Stück erhältlich. Abgabe erfolgt nur in geschlossenen Einheiten.





## Abstandhalter zur Wandmontage

Eine Vielzahl an Gestaltungsmöglichkeiten bieten unsere Abstandhalter.

Artikel	Ø	Wandabstand	für Materialstärke	ID	Artikel-Nr.
Messing, silber verchromt	10 mm	6 mm	3,5 bis 5 mm	3682	i7451s *
Messing, silber verchromt	13 mm	6 mm	3,5 bis 5 mm	3683	i7452s *
Messing, silber verchromt	19 mm	13 mm	2 bis 5 mm	3684	i7453s *
Messing, goldfarben	13 mm	6 mm	2 bis 5 mm	3679	i7352g
Messing, goldfarben	19 mm	13 mm	2 bis 10 mm	3680	i7353g
Messing, goldfarben	24 mm	18 mm	4 bis 16 mm	3681	i7354g

\* Abstandhalter sind nur in Verpackungseinheiten zu 10 Stück erhältlich. Abgabe erfolgt nur in geschlossenen Einheiten.



## Deckenautomatik und Stahlseile

Zur formschönen Befestigung seilabhängiger Schilder - mit stufenloser Höhenverstellung.

Befestigungsmaterial für Deckenautomatik		ID	Artikel-Nr.
Stahlseil auf Rolle (Ø 1,5 mm)	10 m	4040	i7940-10
	30 m	4043	i7940-30
	50 m	4044	i7940-50
Automatik (anstelle Haken)	1 Stück	3851	i7732

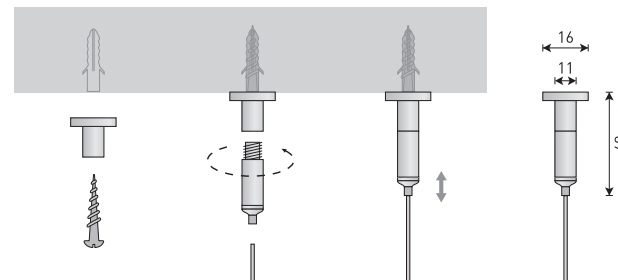

### Montage

**Tragkraft:** 25 kg pro Automatik, bitte auf ausreichende Dimensionierung der Schrauben und Dübel achten.

1. Dübel setzen und den Deckenhalter montieren.
2. Seilhalter an Deckenhalter anschrauben.
3. Stahlseil in Seilhalter einführen. Durch Eindrücken des Seilkanals kann das Seil justiert werden.



## ZUBEHÖR/ERGÄNZUNGEN

In den Modellreihen finden Sie eine Vielzahl an Schildtypen und Formaten. Auf den folgenden Seiten zeigen wir Ihnen ergänzende Produkte wie Piktogramme und Schilderzubehör sowie Abstandhalter. Zusätzlich sind kundenspezifische Anfertigungen möglich.

Sie haben individuelle Vorstellungen für Ihre Schilder? Gerne kalkulieren wir Ihnen Kleinserien und Großauflagen. Ob besondere Fräs-techniken, Digitaldruck oder Lackierungen.

Wir freuen uns auf Ihre Anforderung.





## Unser Stationsteam stellt sich vor. Station 2A

Leitung Prof. Dr. Theodor Weigert



Mitarbeiterpräsentationstafel



BERLIN



Textilspanrahmen mit oder ohne Beleuchtung







### Universalanzeige frei | belegt

Multitalent und Allrounder - die universelle Frei | Belegt Anzeige ist vielfach einsetzbar: auf flachen und konvexen Schildern (in allen Formaten), auf Tischaufstellern, Diskretionsaufstellern oder einfach auch direkt auf der Türe.

**Technische Daten:**

Der Grundkörper ist aus transparentem PMMA (Format 46 x 46 x 5 mm). Der Wechsel auf „frei“ oder „belegt“ erfolgt durch Umlegen der roten oder grünen Flächen. Die Lieferung versteht sich inkl. Klebepunkte zur Montage und Layouts zum Selbstaufbringen.

Bezeichnung	ID	Artikel-Nr.
Universalanzeige frei   belegt	6035	iuniversalfb

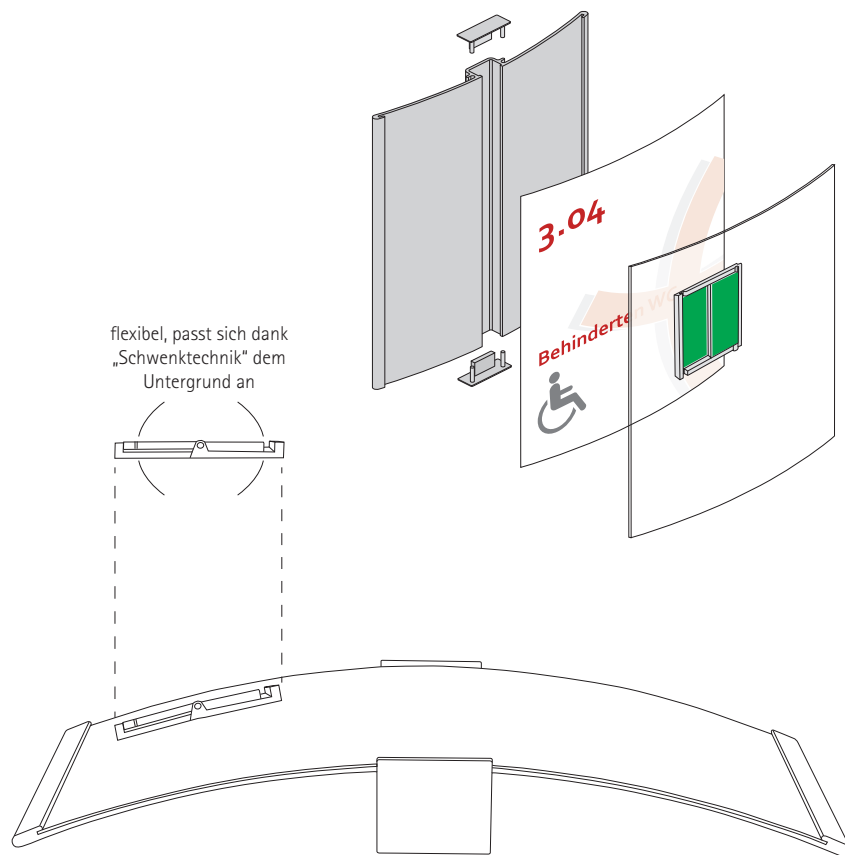

Anwendungsbeispiel  
konvexes ORLANDO Türschild 148





## Infostativ

Am Puls der Zeit - das mobile Infostativ MADRID vereint Funktionalität mit Ästhetik und zieht somit alle Blicke auf sich.

### Technische Daten:

Am Standfuß aus Stahl im Format 220 x 300 x 4 mm (RAL 9006 weißaluminium) ist der gerade Aluminiumhalter (lackiert in RAL 7021 schwarzgrau) in Höhe 950 mm befestigt. Angebrachte, drehbare und entnahmesichere Wechselmodule ~DIN A4 oder ~DIN A3 bieten Platz für variable Informationen.

Art	Aussenformat	Sichtformat	ID	Artikel-Nr.
	in mm	in mm		
Wechselmodul ~DIN A4	299,5 x 212,5	293 x 206	8710	iStativ20HQ2504
Wechselmodul ~DIN A3	422,5 x 299,5	416 x 293	8711	iStativ20HQ2503





Rotes Kreuz	01
Rauchen verboten	02
Tiere verboten	03
Toilette allgemein	04
Toilette Herren	05
Toilette Damen	06
Wickelraum	07
Garderobe	08
Garderobe Damen	09
Garderobe Herren	10
Aufenthaltsraum	11
Wartezimmer	12
Dusche	13
Dusche Herren	14
Dusche Damen	15
Barrierefrei	16
Rolltreppe nach oben	17
Rolltreppe nach unten	18
Richtung nach unten	19
Richtung nach links	20
Treppenhaus	21
Treppe nach oben	22
Treppe nach unten	23
Aufzug	24
Lost + Found	25
Reiseraum	26
Information	27
Raucherbereich	28
Essraum	29
Café	30
Flugterminal	31
Parkplatz	32

## Piktogramme als Beschriftungseinlage

Ein Piktogramm (von lat.: pictum = gemalt, Bild; griech.: gráphein = schreiben) ist ein einzelnes Symbol, welches eine Information durch vereinfachte grafische Darstellung vermittelt. Standardmäßig gedruckt in rot oder schwarz. Auch in weiß-blau erhältlich.





#### Vielfältige Farbwahl

Alle unsere abgebildeten Farbvarianten beziehen sich auf unsere Standardartikel. Wenn Sie Produkte nach Ihren eigenen CI Farben benötigen ist dies für uns umsetzbar. Sprechen Sie uns an – wir zeigen Ihnen die Möglichkeiten.

Drucktechnische Farbabweichungen bzw. Farbabweichungen, bedingt durch verschiedene Produktionsverfahren (Kunststoffspritzguss, Lackieren auf verschiedenen Materialien, Siebdruck, etc.), berechtigen nicht zur Reklamation.

## Piktogramme

**Edelstahl gebürstet:** Materialstärke 1,5 mm, Piktogrammhöhe ca. 140 mm, selbstklebend

Piktogramm	Ausführung	ID	Artikel-Nr.
WC Herren	Edelstahl	3590	i7002
WC Damen	Edelstahl	3593	i7004
WC Barrierefrei	Edelstahl	3596	i7006

## Piktogramme aus Kunststoff in Edelstahloptik

**Technische Daten:** Piktogrammhöhe: ca. 140 mm, rückseitig selbstklebend, inkl. Montageschablone mit Anleitung.

Piktogramm	Ausführung	ID	Artikel-Nr.
Set WC Damen und WC Herren	Kunststoff - Edelstahloptik	7597	i7597
WC Barrierefrei	Kunststoff - Edelstahloptik	8770	i8770

### Information

	Acryl	ESG
<b>Beschreibung</b>	farbloser Kunststoff PMMA XT, Kanten poliert	Einscheiben Sicherheitsglas, veredeltes Echtglas, Kanten gefast
<b>Vorteile</b>	kostengünstig, schlagfest, einfache Montage	edle Optik, geringes Verletzungsrisiko, Splitter nicht scharfkantig
<b>Nachteile</b>	statische Aufladung (Verschmutzung), nicht kratzfest	kostenintensiver, längere Lieferzeit bei individuellen Formaten
<b>Anwendungsbeispiel</b>	Schulen, Industriebetriebe	Gebäude mit viel Publikumsverkehr, Kliniken







Piktogramme

Piktogramm	Ausführung	Maße	ID	Artikel-Nr.
		in mm		
WC Herren	Glas	148 x 105	10644	17008
WC Damen	Glas	148 x 105	10645	17010
WC Behinderten	Glas	148 x 105	10646	17012
WC Herren	Glas, Braille	148 x 105	10647	17014
WC Damen	Glas, Braille	148 x 105	10648	17016
WC Behinderten	Glas, Braille	148 x 105	10649	17018
WC Herren	Glas	148 x 105	10650	17020
WC Damen	Glas	148 x 105	10651	17022
WC Behinderten	Glas	148 x 105	10652	17024
WC Herren	Glas, Braille	148 x 105	10653	17026
WC Damen	Glas, Braille	148 x 105	10654	17028
WC Behinderten	Glas, Braille	148 x 105	10655	17030



10644



10647



10650



10653



10645



10648



10651



10654



10646



10649



10652



10655



NOTIZEN



Geiselharthaus

Museum

Bingel

Schwesterenschaft  
Wärrnrich-Haus  
von DRK e.V.

Ambulant  
betreute  
Wohngruppe

Ambulante Pflege

Betreute  
Wohnen

Tagespflege

Zugang  
Haus C  
Brentanostr. 1a

design+layout: solemedia werbeagentur - www.solemedia.de